

# Gärtnern & Leben 2025

**eph**  
schmidt

GEWÄCHSHÄUSER & ZUBEHÖR, FRÜHBEEDE, HOCHBEEDE, KOMPOSTER,  
KAMINHOLZREGALE, METALLGERÄTEHÄUSER & MEHR



**Vitavia**

**PERGART**



**GLOBEL**



VITAVIA ♦ PERGART ♦ GLOBEL

[www.eph-schmidt.de](http://www.eph-schmidt.de)



05

GEWÄCHSHÄUSER

*Wissenswertes*  
**HILFREICHE INFOS RUND UM  
IHR GEWÄCHSHAUS**

WICHTIGES WISSEN

6

*Klassische Modelle*  
**GEWÄCHSHÄUSER MIT  
KLASSISCHEM SATTELDACH**

- VENUS 2500 – 6200
- PLANET 2500 – 6200
- APOLLO 2500 – 6200
- COMET 2500 – 7500
- TRITON 2500 – 7500
- MERIDIAN 1 6700 – 11500
- MERIDIAN 2 6700 – 11500
- URANUS 6700 – 11500
- JUPITER 6700 – 11500
- OLYMP 6700 – 11500
- CASSANDRA 8300 – 11500
- ZEUS COMFORT 6200 – 15700

*Besondere Modelle*  
**GEWÄCHSHÄUSER MIT  
BESONDERER FORM**

- 12 POLIS BALKONGEWÄCHSHAUS
- 14 PLAYA 5900 – 7600
- 14 ORION 3800 – 5000
- 16 DIANA 5000 – 11500
- 18 SIRIUS ORANGERIE
- 20 CLARUS ORANGERIE
- 20 HERA 4500-9000
- 22 GALAXIS
- 22 APHRODITE 7800 – 11500
- 24 FORTUNA
- 26
- 28 *Anlehn-Modelle*

*Anlehn-Modelle*  
**GEWÄCHSHÄUSER MIT  
WANDMONTAGE**

- IDA 900 – 7800
- ATHENA 7000 – 11900



*Zubehör*

**PRAKTISCHE ERGÄNZUNGEN  
FÜR IHR GEWÄCHSHAUS**

- 30
- 32
- 34
- 34
- 36 EINRICHTUNG 49
- 36 BELÜFTUNG & TEMPERATURKONTROLLE 51
- 38 BEWÄSSERUNG 54
- 38 BASICS 57
- 40 LICHT & SCHATTEN 61
- 42



**Vitavia**

*Beete*  
**FRÜH-, HOCH- UND HOCHFRÜHBEETE**

MINIGEWÄCHSHAUS MERLIN	63
FERONIA & LEVANA	64
GAIA	66
GAIA JUMBO & GAMMA	68
LINUS & LINUS IN&OUT	70
VITA	72

*Extras*  
**DAMIT WIRD IHR GARTEN ZUR 1. ADRESSE**

KAMINHOLZREGAL ARDOR	76
KOMPOSTER TAMI	78
VOGELVOLIERE CIRCUS	80
KLEINE EXTRAS	82



*Metallgerätehäuser*  
**GLOBEL**

GARTENMANAGER DREAM	88
RAUMWUNDER TOWER	90
HEIMWERKSTATT WORKER	92
LAGERTRAUM PARKER	94
PULTDACH SKILLION	96
WANDZIERDE LEAN-TO	98
FAHRRAD-OASE FAMILY	100
TONNEN-DEPOT EASY	102
ZUBEHÖR	104



*Metallgerätehäuser*  
**VITAVIA & PERGART**

WERK- & LAGERSTÄTTE UNIVERSUM	106
SATTELDACH KÖLN II	108
SATTELDACH DÜSSELDORF II	108
SATTELDACH FRANKFURT II	110
SATTELDACH DRESDEN II	112
GERÄTESCHRANK MARBURG	114
FLACHDACH RHEINFELDEN	114
PULTDACH LÜTTICH	116
PULTDACH LEIPZIG II	118
PULTDACH LÜBECK	118



# Im Garten ZU HAUSE

Seit 1922 stattet das Familienunternehmen eph schmidt aktive Menschen mit hochwertigen Produkten für Garten, Terrasse und Balkon aus.

Eine breite Bekanntheit genießen hierbei Vitavia Gewächshäuser aus eigener Herstellung. Die Hobbygewächshäuser mit Aluminiumrahmen und verschiedenen Verglasungssystemen bringen seit vielen Jahren Hobbygärtnerinnen und Pflanzenliebhabern Freude in ihre Gärten. Die große Auswahl deckt dabei gleichermaßen die Nachfrage nach klassischen Modellen für Einsteiger, nach formschönen Hinguckern auf dem großzügigen Grundstück sowie nach funktionalen Häusern für die anspruchsvolle Gemüsezucht ab.

Auch wenn Sie schon zur Gewächshaus-Community gehören, lohnt sich ein Blick in unseren Katalog: Mit Frühbeeten, Lagerboxen und Metallgerätekäusern (von Globel und Pergart, ab S. 86) sowie der Werk- und Lagerstätte aus dem Hause Vitavia (S. 106) ergänzen Sie Ihr Gewächshaus, schaffen Ordnung und erweitern auch Ihren eigenen Lebensraum im Garten.

Dazu gesellt sich weitere ausgewählte Gartenausstattung: Gewächshauszubehör wie z. B. Bewässerungssysteme (ELGO, S. 54), weitere wertvolle Hobbygärtner-Basics wie unsere neue Schubkarre oder die neue Regen-



tonne mit 170 L Fassungsvermögen, Beete und Kaminholzregale aus Zinalume® (ab S. 62), das dekorative Minigewächshaus Merlin (S. 63) und die Vogelvoliere Circus (S. 80). Sie alle machen Ihren Garten lebendig und anziehend – vielleicht gar zu Ihrer ersten Wahl, wenn Sie sich so richtig zu Hause fühlen möchten?

Wo auch immer Ihnen dieser Katalog ausgehändigt wird, seien Sie gewiss, hier gibt es sie, die Dinge, die Leben in Ihren Garten bringen!

*eph schmidt – über 100 Jahre Erfahrung und Ideen für Ihren Garten*

**Vitavia**



# Vitavia GEWÄCHSHÄUSER

Hier sind Sie richtig, wenn Sie Leben in Ihren Garten bringen wollen: Steigen Sie in den Gemüseanbau ein oder betreten Sie das nächste Level des Gewächshausgärtnerns. Schaffen Sie sich eine grüne Oase oder finden Sie ein Winterquartier für Ihre Pflanzen. Vielleicht haben Sie ja noch ganz andere Ideen, die Sie mit einem unserer vielen klassischen und außergewöhnlichen Modelle verwirklichen können. Sie werden sehen: Wir haben etwas für Sie!

Und damit Sie aus Ihrem neuen Leben möglichst viel herausholen, finden Sie passendes Gewächshauszubehör direkt im Anschluss an die Gewächshausseiten (ab Seite 48) oder über unseren Zubehör-Finder auf: [www.vitavia.de](http://www.vitavia.de)



# Vitavia



# Wichtiges Wissen

## RUND UM DIE PLANUNG BEIM GEWÄCHSHAUSKAUF

Liebe Leserinnen und Leser,

wie schön, dass Sie sich den Traum vom eigenen Gewächshaus erfüllen möchten! Hier finden Sie wichtige Informationen zur Produktqualität und den wesentlichen Unterscheidungsmerkmalen der verschiedenen Vitavia-Modelle. Diese Informationen sollen Ihnen als eine Art roter Faden beim Blättern durch den Katalog dienen – und Ihnen so helfen, das für Sie „richtige“ Gewächshaus zu finden.

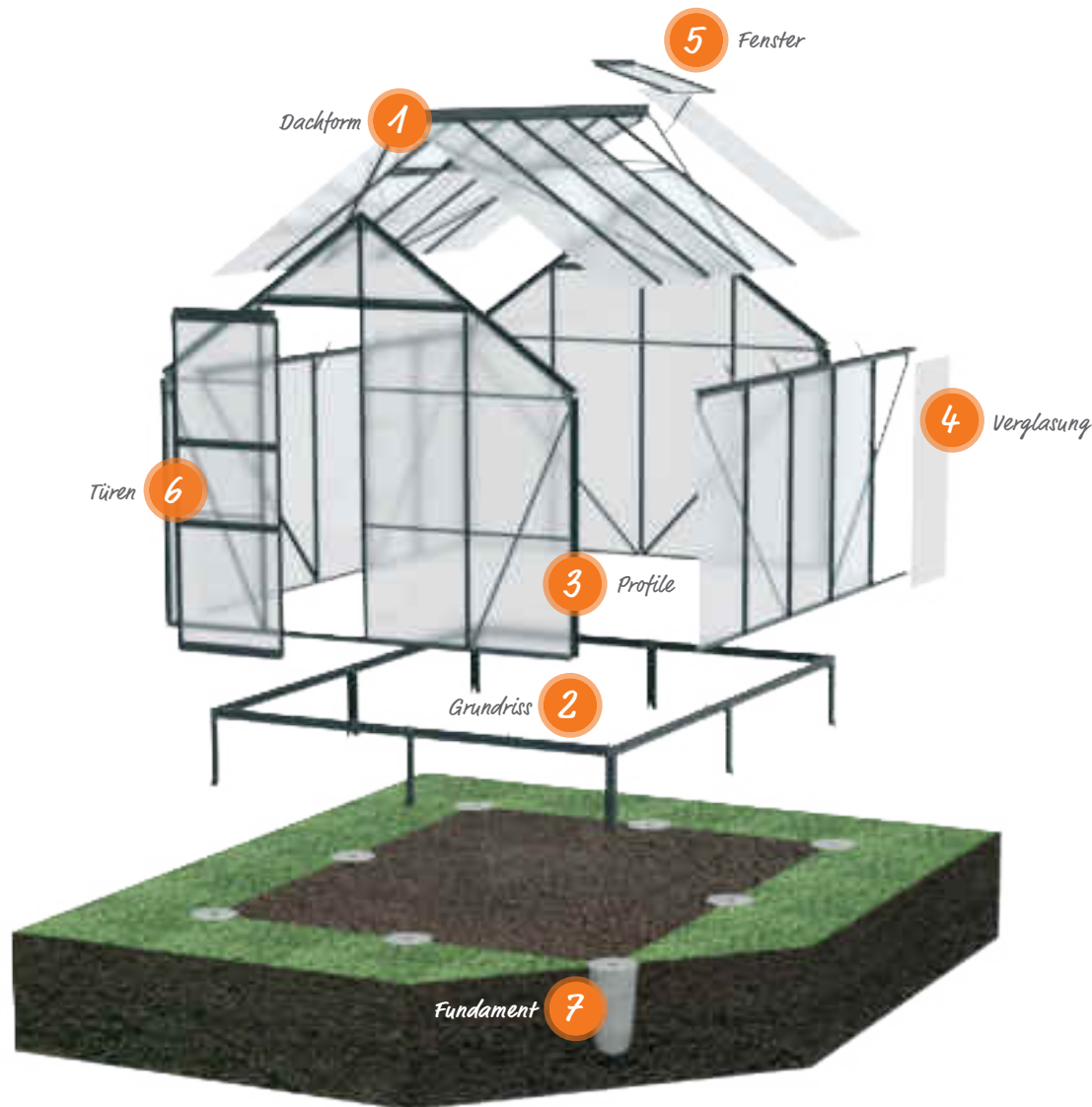

### GEMEINSAMKEITEN UND UNTERSCHIEDUNGSMERKMALE DER VITAVIA GEWÄCHSHÄUSER



Alle Vitavia Gewächshäuser zeichnen sich durch gemeinsame Qualitätsmerkmale aus. Dazu gehört zuallererst, dass sie aus eigener Herstellung stammen – und dass diese nach den amfori/BSCI-Standards für die soziale und nachhaltige Produktion erfolgt.

Darüber hinaus zeichnen sich die verwendeten Materialien durch verlässliche Qualität und beste Eignung für den Einsatz im Gewächshaus aus. So bestehen alle **Gewächshausprofile aus veredeltem Aluminium**: Das widerstandsfähige Material punktet mit herausragender Festigkeit. Das erlaubt den Einsatz sehr schmaler Profile, ohne auf Stabilität zu verzichten. Durch Eloxierung der blanken und Pulverbeschichtung der farbigen Modelle erhält die Oberfläche zusätzlichen Schutz gegen Rost und Kratzer und wird pflegeleichter.

Aufgrund der überlegenen Materialeigenschaften unserer Profile und im Vertrauen auf unsere eigene Produktqualität – die wir uns bei immer mehr Modellen durch den TÜV auch bestätigen lassen – gewähren wir auf die Konstruktion aller Gewächshäuser 15 Jahre Garantie<sup>1)</sup>.



Diese beiden aktuellen TÜV-Zertifikate bestätigen die geprüfte Sicherheit unserer Gewächshäuser. Auf den einzelnen Produktseiten erkennen Sie alle TÜV-Modelle an diesem Symbol:



1) Garantiebedingungen unter: [www.vitavia.de/garantiebestimmungen](http://www.vitavia.de/garantiebestimmungen)



Bei allen Gemeinsamkeiten zeichnet sich das Sortiment auch durch seine breite Vielfalt aus: Klassische Gewächshäuser, ungewöhnliche Formen wie Orangerien oder Pultdachhäuser, Größen zwischen 0,35 und 15,7 m<sup>2</sup>, verschiedene Materialien und Techniken der Verglasung sowie verschiedene Farben sind erhältlich.

Auf den folgenden Seiten möchten wir Ihnen zeigen, worin die Unterschiede unserer Gewächshäuser bestehen – und was dies für Sie als zukünftige Anwenderinnen und Anwender bedeutet. Mithilfe der entsprechenden Ziffer können Sie die erklärten Bauteile immer leicht in der Übersichtsgrafik auf Seite 6 verorten.

1

### Dachform

Das Dach prägt stark den gesamten Look eines Gewächshauses. Je nach Beschaffenheit hat es Auswirkungen auf das Gärtnerleben und die angebauten Pflanzen. Es kann unterschiedliche Formen und Optionen zu Verglasung und je nach Modell eine unterschiedliche Anzahl an Dachfenstern haben, es schließt unten stets mit einer Regenrinne ab.



#### SATTELDACH

Klassische Dachform für optimales Ableiten von Regen und Schnee in die Regenrinnen. Geeignet für Dachfenster und Solardachlüfter.



#### GLOCKENDACH

Abgerundeter Dachabschluss. Optimales Ableiten von Regen und Schnee in die Regenrinnen. Geeignet für Dachfenster und Solardachlüfter.



#### PULTDACH

Schräges Flachdach für einheitlichere Stehhöhe. Ableiten von Regen und Schnee in die Regenrinne. Immer mit Seitenfenster.



#### PAVILLONDACH

Ohne Giebelseiten, schwacher Höhenabfall von innen nach außen. Ableiten von Regen und Schnee in die Regenrinne. Immer mit Seitenfenster.

2

### Grundriss

Größe und Grundriss des Gewächshauses entscheiden darüber, wofür der Gewächshausraum genutzt werden kann.



#### KLASSISCH

Beim klassischen rechteckigen Grundriss bietet sich die Positionierung der Beete rechts und links vom Eingang bis zur Rückseite an.



#### QUADRATISCH

Ein quadratischer Grundriss bietet bei entsprechender Größe mehr Raum in der Mitte – für Bewegung oder Gemütlichkeit. Beete können an ein bis drei Seiten positioniert werden.



#### T-FÖRMIG

Im Stil der Orangerie – dieser Grundriss ist perfekt für die Einteilung in verschiedene Zonen – mehrere Ein- und Ausgänge sind möglich.



#### PAVILLON

Sechs Seiten für bis zu fünf kleinere Beete, – großzügig in der Mitte für genug Platz bei der Gartenarbeit oder Geselligkeit, beispielsweise an einem runden Tisch.

Die eloxierten oder pulverbeschichteten Aluminiumprofile bilden das Gerüst des Gewächshauses und entscheiden über die möglichen Glashaltetechniken. Je nach Modell, können Eck- und Zwischenprofile auch unterschiedliche Glashaltetechniken erfordern.





**FEDERKLAMMER-TECHNIK**  
 Etablierter, einfacher Verglasungstyp, leichter Austausch von Scheiben, auch im Nachhinein.







**EINFASS-TECHNIK**  
 Einfassen der Scheiben zwischen Profil und durchgängiger Polycarbonatleiste für hohe Windstabilität.





**EINSTECK-TECHNIK**  
 Konstruktives Einfassen der HKP im Zwischenprofil, immer kombiniert mit weiterem Profiltyp in den Ecken.





**EINSCHUB-TECHNIK**  
 Verglasungstyp für HKP mit leicht erhöhter Windstabilität durch durchgängigen Kontakt zur Verglasungseinheit.





**DOPPELRAHMEN-TECHNIK**  
 Überlegene Verglasungstechnik mit verschraubten Aluminiumabdeckleisten für besondere Windstabilität und hochwertigen Look.



**FARBEN**  
 Die Profile sind, je nach Modell in Alu eloxiert (AE) oder mit einer Pulverbeschichtung in den Farben Smaragd (SM), Schwarz (SW) oder Weiß (WE) erhältlich.

## GARANTIEN

Unsere Gewächshäuser werden im Vitavia-Unternehmensverbund konstruiert und in der eigenen Produktionsstätte hergestellt. Das macht es uns leicht, für ihre Qualität zu bürgen. Daher geben wir z. B. eine Garantie von 15 Jahren<sup>1)</sup> auf Rahmen und Konstruktion.

Die verwendeten Hohlkammerplatten kaufen wir beim deutschen Hersteller ein. Ihre überlegene Qualität (s. S. 9) macht eine Garantiezzeit von 10 Jahren<sup>1)</sup> möglich.

**15 JAHRE GARANTIE<sup>1)</sup>**  
 AUF KONSTRUKTION  
 UND RAHMEN

**10 JAHRE GARANTIE<sup>1)</sup>**  
 AUF HOHLKAMMERPLATTEN  
 GEGEN VERWITTERUNG



4

## Verglasung

Die Verglasung erfolgt mit Hohlkammerplatten in unterschiedlichen Stärken von 4 bis 16 mm oder mit kristallklarem Sicherheitsglas (ESG, ca. 3 mm). Bei der Kombiverglasung werden Hohlkammerplatten im Dach mit Glas an den Seiten kombiniert.



HKP

### HOHLKAMMERPLATTEN (HKP)<sup>2)</sup>

**Vorteile:** Hohlkammerplatten, kurz HKP, isolieren mehr als Klarglas und Sicherheitsglas, sodass Pflanzen besser vor Kälte und starken Temperaturschwankungen geschützt sind. Das bedeutet, dass sich Ihr Gewächshaus mit HKP im Sommer langsamer aufwärmt und im Winter nicht so

schnell auskühlt. Aufgrund ihrer UV-Beschichtung und ihrer geschlossenen Längsseiten zeichnen sie sich durch eine hohe Lebensdauer und stabile Kanten aus.

Vitavia Gewächshäuser sind i. d. R. mit ca. 4 oder 6 mm, einzelne auch mit ca. 10 oder 16 mm starken Hohlkammerplatten erhältlich. Je stärker die HKP, desto höher die Isolierleistung. Produkte die sich durch eine höhere Energieeffizienz auszeichnen, erkennen Sie auf den Produktseiten an diesem Symbol: 

Der Wärmedurchgangskoeffizient, mit dessen Hilfe Sie die nötige Heizleistung berechnen können, variiert bei unseren Hohlkammerplatten je nach Stärke: 4 mm: 4,0 | 6 mm: 3,6 | 10 mm: 3,2 | 16 mm: 2,9.



ESG

### KRISTALLKLARES SICHERHEITSGLAS (ESG)<sup>1)</sup>

**Vorteile:** Unser kristallklares Sicherheitsglas (ESG) lässt das Licht quasi ungefiltert einfallen – sorgt also für maximale Sonnenausbeute. An den Seiten lässt Glas die Sicht ungetrübt, sowohl beim Blick aus dem Gewächshaus heraus als auch beim Blick hinein.

Glasscheiben sind schwerer als Hohlkammerplatten und erhöhen somit das Gewicht und die Stabilität des Hauses.

Der Wärmedurchgangskoeffizient von ESG mit einer Stärke von 3 mm liegt bei: 6,9.



HKP

ESG

### KOMBIVERGLASUNG

**Vorteile:** Das Beste aus beidem: Hohlkammerplatten auf dem Dach brechen das Licht weich, sodass Ihre Pflanzen vor direkter Sonneneinstrahlung und damit vor dem Brennglaseffekt geschützt sind.

Die schonendere Vormittags- und Nachmittags-sonne strahlt hingegen quasi ungefiltert durch die mit Sicherheitsglas versehenen Seiten. Die UV-Beschichtung sorgt für eine lange Haltbarkeit der HKP und schützt darüber hinaus Ihre Gewächshausausstattung.

## TIPP: So berechnen Sie den Wärmebedarf

Glasfläche in m<sup>2</sup> x Temperaturerhöhung x Wärmedurchgangszahl

= Energiebedarf in Watt

Die jeweiligen Glasflächen finden Sie unter:

[www.vitavia.de/waermebedarfsrechnung](http://www.vitavia.de/waermebedarfsrechnung)

5

## Fenster

Über die Luftzirkulation gelangt nicht nur das für die Photosynthese wichtige CO<sup>2</sup> ins Gewächshaus, sondern auch – an warmen Tagen besonders wichtig – die kühlere Luft!

### DACHFENSTER

Dachfenster gehören zur Standardausstattung der allermeisten Vitavia Gewächshäuser, sie variieren je nach Größe und Modell: Zusätzliche Fenster können problemlos nachgerüstet werden.

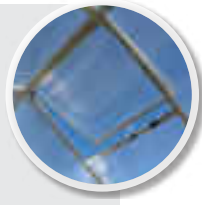

### SEITENFENSTER

Die wohlliche Alternative ist z. B. bei Modellen mit ungewöhnlicher Dachform verbaut. In Ergänzung zum Dachfenster optimieren sie die Belüftung, da die Luftzirkulation gefördert wird.



### WEITERE LÜFTUNGSOPTIONEN

Mit anderen Fensterarten, wie dem Lamellenwandfenster für besonders schonende Belüftung und Erweiterungen wie dem automatischen Fensterheber, ist in Vitavia Gewächshäusern für bedarfsgerechte Belüftung gesorgt.



6

## Türen

Die Türen gewähren Einlass und bieten eine zusätzliche Belüftungsoption: Es gibt Schiebe- und Schwingtüren. Sie weisen unterschiedliche Breiten und Höhen auf. Alle Vitavia Gewächshäuser können mindestens mit einem Vorhängeschloss ausgestattet werden, viele haben sogar eigene Schlösser, manche eine Türklinke. Wir haben auch Türen mit bodentiefer Türschwelle gesondert gekennzeichnet.



### SCHIEBETÜREN

Die klassische Gewächshaustür bei Vitavia ist stets kugelgelagert und je nach Gewächshausmodell als Einzel- oder Doppeltür, in verschiedenen Höhen, mit oder ohne Schloß und Türklinke erhältlich.



### SCHWINGTÜREN

Ähnlich der eigenen Haustür öffnen Schwingtüren nach außen. Unter den zahlreichen Varianten befinden sich die Einzel- und die Doppelschwingtür, einige mit Türknauf, andere mit Türklinke, einige mit Schloss, eine sogar teilbar wie eine Stalltür.

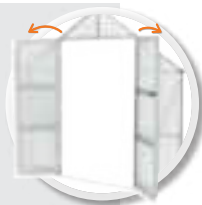

### BESONDERE FEATURES

Das beliebteste Feature ist der bodentiefe Eingang. In manche Gewächshäuser können zusätzliche Türen eingebaut werden. Premiummodelle besitzen i. d. R. hochwertige Schlösser aus Edelstahl.



## Gewächshausuntergrund und Fundament

Alle unsere Gewächshäuser brauchen ein Bodenfundament, in dem sie fest verankert werden müssen. Für einen sorgenfreien Aufbau ist das richtige Fundament entscheidend: Es sollte absolut eben und gerade sein.

### VOR DEM AUFBAU

Vitavia Gewächshäuser sind so konstruiert, dass Hobbygärtnerinnen und -gärtner sie selbst aufbauen können. Es handelt sich um Bauteile mit gut bebilderten und übersichtlichen Anleitungen, die die Montage schrittweise zeigen.

Auf der jeweiligen Produktseite unter [www.vitavia.de](http://www.vitavia.de) finden Sie darüber hinaus kurze Aufbau-Clips zu immer mehr Gewächshäusern.

### WICHTIG: Bevor Sie anfangen

1. Bereiten Sie im Vorfeld den Untergrund vor.
2. Die Verglasung muss an einem Stück erfolgen, planen Sie daher einen ganzen Tag ein. Die Verglasung sollte außerdem bei Windstille, oder wenn nur wenig Wind herrscht, vorgenommen werden.
3. Planen Sie, auch bei den kleineren Häusern, für den Aufbau ein Wochenende und hier und da ein zweites Paar Hände ein.

### RAHMENUNTERKONSTRUKTION

Einige Gewächshäuser benötigen zusätzlich eine Rahmenunterkonstruktion, unter anderem, um die Gleitfähigkeit der Schiebetüren sicherzustellen.

### FUNDAMENT

Falls keine ebene, feste Stellfläche wie ein Plattenfundament, eine Terrasse, oder Ähnliches vorhanden ist, haben Sie mehrere Optionen, ein Fundament zu bauen. Bitte beachten Sie, dass die folgenden Ausführungen keine fachmännische Beratung ersetzen.



#### Stahlblechfundamentrahmen

Eine einfache und schnelle Wahl für die Unterkonstruktion ist der Stahlblechfundamentrahmen. Nur er ist für alle Fundamenttypen geeignet. Zu allen Gewächshäusern, die eine Unterkonstruktion benötigen, wird auf den Produktseiten ein passender Stahlblechfundamentrahmen angeboten. Alle Modelle, bei denen der Stahlblechfundamentrahmen im Lieferumfang enthalten, oder dieser konstruktionsbedingt nicht nötig ist, sind mit dem folgenden Symbol gekennzeichnet. →



#### Punktfundament aus Beton

Das Punktfundament sollten Sie ausschließlich in Verbindung mit einem Stahlblechfundamentrahmen nutzen.

Bitte montieren Sie den Stahlblechfundamentrahmen gemäß der Anleitung. Markieren Sie die Punkte, an denen Sie die Fundamentbeine einlassen wollen. Heben Sie frostfreie, 60 bis 80 cm tiefe Löcher an diesen Stellen aus, ca. 30 bis 40 cm breit. Schütten Sie ca. 20 cm Frostschutzkies (Schotter) ein und verdichten Sie ihn standfest. Lassen Sie die Fundamentbeine ein und füllen Sie die Löcher zuletzt mit Magerbeton aus. Bitte achten Sie darauf, dass der Stahlblechfundamentrahmen rechtwinklig und eben steht. Ein späteres Ausrichten, nach der Aushärtung des Betons, ist nicht möglich.

Die Gründung durch das Punktfundament lässt sich alternativ durch unsere Erdanker umsetzen (s. S. 82).



#### Lattenkonstruktion

Alternativ zum Stahlblechfundamentrahmen fertigen Sie anhand der Maßangabe aus der jeweiligen Montageanleitung eine Lattenkonstruktion an. Diese besteht aus wetterfestem, imprägniertem Holz und ist mind. 18 mm stark und max. 32 mm breit. Die Lattenkonstruktion ist nicht für das Punktfundament geeignet.



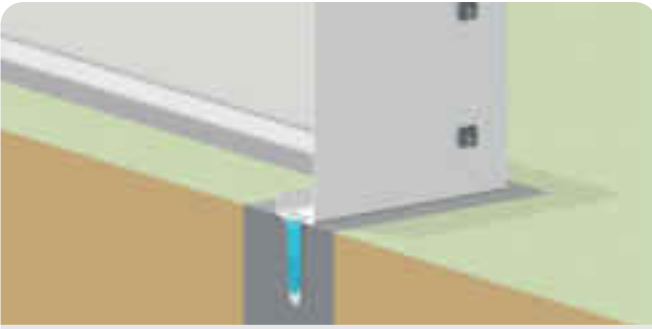

### Streifenfundament aus Beton

Bei dieser Art der Fundamentierung heben Sie gemäß dem Sockelmaß einen ausreichend breiten Graben (s. Montageanleitung) aus, 60 bis 80 cm tief, sodass das Fundament frostfrei gründet. Füllen Sie ca. 20 cm Frostschutzkies ein und verdichten Sie ihn. Der Kiesgrund kann um weitere Lagen erhöht werden, mindestens 30 cm Höhe sollten für den Beton bleiben.

Bauen Sie eine Schalung und gießen Sie zuletzt Ihren Fundamentstreifen aus Magerbeton. Erst wenn das Streifenfundament komplett ausgehärtet ist, setzen Sie den Stahlblechfundamentrahmen oder Ihre Lattenkonstruktion auf den Sockel und verschrauben Sie sie miteinander. Modelle ohne Unterkonstruktion verschrauben Sie direkt. Achten Sie immer auf die rechtwinklige Ausrichtung.

### Fundamentsockel aus Betonstein, behandeltem Holz oder Kunststoff

Die Fundamentierung mit Fertigteilen, beispielsweise aus Betonstein, die senkrecht in die Erde gelassen werden, weist eine ähnliche Funktionsweise wie das gegossene Streifenfundament auf.

Heben Sie gemäß dem Sockelmaß einen frostsicheren Graben aus, 60 bis 80 cm tief. Füllen Sie diesen mit Frostschutzkies, dabei lagenweise alle 20 cm standfest verdichten, und die Gesamthöhe angepasst an Ihre Sockelsteine. Ein Ausgleichsbett aus Split erleichtert das Ausrichten der Steine in Höhe und Flucht.

Füllen Sie die Erde um die Steine so auf, dass die Steine senkrecht stehen und seitlich fixiert sind. Dann verdichten Sie zuletzt die Erde um den Sockel. Anstelle von Betonsteinen können Sie auch Fertigteile aus Kunststoff oder imprägniertem Holz verwenden.

### FUNDAMENTPLAN

Ein Fundamentplan ist in der Montageanleitung enthalten. Gern stellen wir Ihnen auf Wunsch einen Fundamentplan vor der Lieferung des Gewächshauses zur Verfügung.

Die Montageanleitung samt passendem Fundamentplan finden Sie auch auf unserer Homepage [www.vitavia.de](http://www.vitavia.de), indem Sie dort das entsprechende Gewächshaus auswählen. Suchen Sie Ihr Gewächshaus aus und öffnen Sie im entsprechenden Reiter die Montageanleitung. Im hinteren Teil der Montageanleitung finden Sie die Spezifikationen im Kapitel „0“.

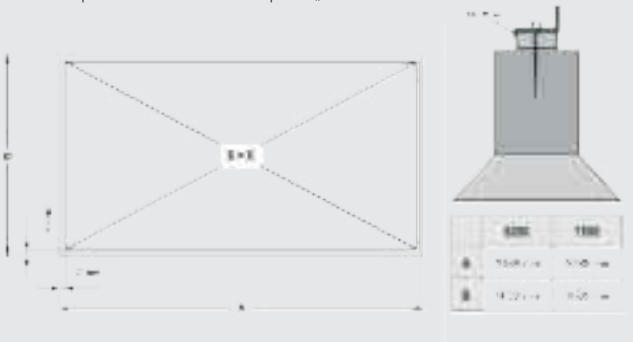

## LOHNENDE ÜBERLEGUNGEN

Sich zu den folgenden Punkten im Vorfeld Gedanken zu machen, zahlt sich u. U. in Ihrem neuen Leben als Gewächshausgärtnerin oder -gärtner aus.

### DER OPTIMALE STANDORT

Für die langfristige Freude an Ihrem Gewächshaus ist der richtige Standort entscheidend. Achten Sie darauf, dass das Gewächshaus möglichst windgeschützt und in der Nähe Ihres Hauses oder Gartenhauses steht. So verhindern Sie Sturmschäden sowie schnelles Auskühlen in den kälteren Monaten und sichern die einfache Versorgung mit Strom und Wasser.

Natürlich ist ein Ort mit möglichst hoher, natürlicher Lichteinstrahlung empfehlenswert. Idealerweise ist das Gewächshaus von Nord nach Süd ausgerichtet. Denken Sie daran, die gesetzlichen Bestimmungen einzuhalten, wie z. B. den korrekten Grenzabstand zum Nachbargrundstück.

### WIE VIEL RAUM BRAUCHEN PFLANZEN UND GÄRTNER?

Bei der Wahl Ihres Gewächshauses ist es wichtig zu überlegen, wie Sie es bevorzugt nutzen möchten. Planen Sie Platz für die endgültige Höhe und Menge der Pflanzen ein – lieber etwas mehr Raum einplanen, als zu wenig. Vergessen Sie bei der Planung auch nicht die Größe des Hobbygärtners. Aufrechtes Arbeiten schont den Rücken. Aus diesem Grund kennzeichnen wir Häuser mit einer Seitenhöhe ab 1,60 m mit diesem Symbol: ➔

An rauen Tagen arbeitet es sich besser im Gewächshaus, bei schönem Wetter sind Zubehörmöbel aus Aluminium leicht und schnell rauszutragen. Lassen Sie Platz für weitere Gegenstände wie Arbeitstische, Heizsysteme, Gartenwerkzeug etc. – und sich selbst Raum zum Arbeiten. Und vielleicht möchten Sie ja auch mal eine Tasse Kaffee im eigenen Grün genießen? Falls Ihnen das Gärtnern oder auch nur die Ruhe in Ihrem Gewächshaus gefällt, wollen Sie dort bestimmt mehr Zeit verbringen, als Sie jetzt ahnen.

### PASSENDES ZUBEHÖR

Vitavia verfügt über ein umfangreiches Zubehörrepertoire, das thematisch gegliedert im Zubehörteil ab Seite 48 aufgeführt ist. Je nach Zubehör und Gewächshausmodell ist eine Nachrüstung einfach oder auch etwas umständlich. Am sichersten ist es daher, die Zusatzausstattung direkt beim Gewächshauskauf mit anzuschaffen. Achten Sie auch auf Set-Angebote: Diese enthalten oft Features wie z.B. den automatischen Fensterheber zu stark rabattierten Preisen.

Wer sicher gehen will, dass Zubehör und Gewächshaus auch zueinander passen, kann dies über den Zubehörfinder auf unserer Website [www.vitavia.de](http://www.vitavia.de) sicherstellen: ➔



### VERSICHERUNGSSCHUTZ

Falls Sie eine Gebäudeversicherung für Ihr Wohnhaus abgeschlossen haben, empfiehlt es sich, bei der Versicherungsgesellschaft den Erwerb des Gewächshauses anzumelden. Bei vielen Versicherungen genügt dies, und das Gewächshaus ist ohne zusätzliche Kosten mitversichert. Andere Versicherungsgesellschaften verlangen einen geringen zusätzlichen jährlichen Beitrag. Damit ist das Gewächshaus gegen Sturmschäden ab Windstärke 8 versichert. Tipps zum Schutz Ihres Gewächshauses gegen Sturm finden Sie übrigens auch auf unserer Webseite:

[www.vitavia.de/blog/windschutz-gewaechshaus](http://www.vitavia.de/blog/windschutz-gewaechshaus)

### ZU DEN PRODUKTSEITEN

Alle relevanten Gewächshausmerkmale finden Sie in kleinen Symbolen auf den Produktseiten wieder. So finden Sie verfügbare Größen zu jedem Gewächshaus immer unterhalb des Produktnamens. Erhältliche Farben und Verglasungsoptionen können mit einem Blick auf die quadratischen Symbole erfasst werden, die sich auf jeder Gewächshausseite oberhalb der Artikeltabelle befinden. Direkt daneben weisen wir mit unseren runden, grauen Symbolen auf besonders relevante Qualitätsmerkmale, wie z. B. eine bodentiefe Türschwelle, hin.

Und nun: Viel Spaß!

# VENUS

## 2500 - 6200

Das Venus ist die beste erste Wahl: Unter dem Dach unseres beliebten Modells machen sich selbst Einsteiger mit wenig Aufwand viel Freude.

TÜV-zertifiziert, erschwinglich und auch in kleinen Größen erhältlich, ist das Venus seit vielen Jahren der Klassiker beim Start ins Gewächshausgärtnern.

Bei der Verglasung kann zwischen Hohlkammerplatten (HKP) und kristallklarem Sicherheitsglas (ESG) gewählt werden. Die Hohlkammerplatten gibt es in einer Stärke von ca. 4 oder 6 mm. Sie bestehen aus UV-stabilisiertem Polycarbonat. Die Verglasung des Dachfensters hat bei HKP immer eine Stärke von ca. 4 mm.

Hohlkammerplatten bieten durch ihre höhere Isoliereigenschaft mehr Vorteile und Funktionalität als Glas. Sie sind bruchsicherer und leichter. Die leicht milchige Oberfläche bricht das Licht, sodass meist kein Abschattieren notwendig ist. Glas garantiert stattdessen eine hohe Lichtdurchlässigkeit und besticht durch die klassische Optik. An sonnigen, heißen Tagen sollte das Glas abgeschattiert werden, um die Pflanzen vor dem Brennglaseffekt zu schützen. Kristallklares Sicherheitsglas (ESG) von Vitavia ist stets gehärtet, sodass es bei üblichen Belastungen nicht bricht. Sollte es doch einmal zu einer Beschädigung kommen, ist garantiert, dass keine scharfen Kanten entstehen.

Bei der hier verwendeten Klinkerverglasung werden die Glasscheiben überlappend montiert und mit Glasfederklammern im Profil befestigt. Das Modell Venus hat eine leichtgängige, kugelgelagerte Schiebetür mit einer Breite von 0,61 m und einer Höhe von 1,61 m.

Es ist in vier verschiedenen Größen mit Grundflächen von 2,5 bis 6,2 m<sup>2</sup> und in drei Farben erhältlich: Aluminium eloxiert, Smaragd oder Schwarz pulverbeschichtet.

Je nach Modell ist das Haus serienmäßig mit ein oder zwei Dachfenstern ausgestattet. Auch die Regenrinnen gehören zur Standardausstattung.

Passendes Zubehör, wie Schattiergewebe und Seitenfenster, finden Sie im Zubehörteil auf den Seiten 48 bis 61. Für den ebenerdigen und rechtwinkligen Aufbau des Gewächshauses ist ein Fundamentrahmen aus verzinktem und farbbeschichtetem Stahlblech besonders hilfreich.

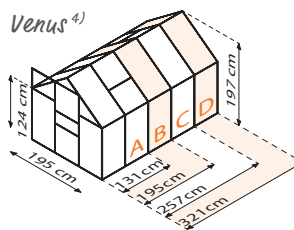

AE SM SW HKP 4 HKP 6 ESG

15 JAHRE GARANTIE AUF KONSTRUKTION UND RAHMEN 10 JAHRE GARANTIE AUF HKP GEGEN VERWITTERUNG

Größe & Modell	Ausführung	Alu eloxiert		Smaragd <sup>2)</sup>		Schwarz <sup>2)</sup>	
		Art.-Nr.	UVP <sup>1)</sup> €	Art.-Nr.	UVP <sup>1)</sup> €	Art.-Nr.	UVP <sup>1)</sup> €
<b>A VENUS 2500</b> Grundfläche: ca. 2,5 m <sup>2</sup> Sockelmaß: 192 x 130 cm Inkl.: 1 Dachfenster	HKP ca. 4 mm	260464	379,90 €	261044	459,90 €	40001563	459,90 €
	HKP ca. 6 mm	260469	529,90 €	261049	649,90 €	40001564	649,90 €
	ESG ca. 3 mm	260465	599,90 €	261045	729,90 €	40001565	729,90 €
	Stahlfundamentrahmen: H 12,5 cm	263460	129,90 €	261704	149,90 €	267790	149,90 €
<b>B VENUS 3800</b> Grundfläche: ca. 3,8 m <sup>2</sup> Sockelmaß: 192 x 192 cm Inkl.: 1 Dachfenster	HKP ca. 4 mm	260664	479,90 €	261064	599,90 €	40001566	599,90 €
	HKP ca. 6 mm	260669	649,90 €	261069	799,90 €	40001567	799,90 €
	ESG ca. 3 mm	260665	699,90 €	261065	889,90 €	40001568	889,90 €
	Stahlfundamentrahmen: H 12,5 cm	263660	149,90 €	261706	179,90 €	267792	179,90 €
<b>C VENUS 5000</b> Grundfläche: ca. 5 m <sup>2</sup> Sockelmaß: 192 x 254 cm Inkl.: 1 Dachfenster	HKP ca. 4 mm	260784	639,90 €	261084	799,90 €	40001569	799,90 €
	HKP ca. 6 mm	260789	849,90 €	261089	999,90 €	40001570	999,90 €
	ESG ca. 3 mm	260785	899,90 €	261085	1.049,90 €	267085	1.049,90 €
	Stahlfundamentrahmen: H 12,5 cm	263780	169,90 €	261708	229,90 €	267794	229,90 €
<b>D VENUS 6200</b> Grundfläche: ca. 6,2 m <sup>2</sup> Sockelmaß: 192 x 317 cm Inkl.: 2 Dachfenster	HKP ca. 4 mm	260864	839,90 €	261104	979,90 €	40001571	979,90 €
	HKP ca. 6 mm	260869	999,90 €	261109	1.179,90 €	40001572	1.179,90 €
	ESG ca. 3 mm	260865	1.079,90 €	261105	1.229,90 €	40001573	1.229,90 €
	Stahlfundamentrahmen: H 12,5 cm	263860	199,90 €	261710	269,90 €	267796	269,90 €

1) UVP = Unverbindliche Preisempfehlung. 2) pulverbeschichtet. 3) Die Ausstattungen sind Zubehör und nicht im Preis enthalten. 4) Skizzen zeigen Außenmaße. Höhenmaße ab Oberkante Fundamentrahmen gemessen. Alle Maßangaben sind Annäherungswerte. Technische Änderungen vorbehalten. Farbwiedergabe unverbindlich. Garantiebedingungen unter: [www.vitavia.de/garantiebestimmungen](http://www.vitavia.de/garantiebestimmungen)



✓ Perfektes Einsteigermodell

✓ Mit Hohlkammerplatten oder Sicherheitsglas erhältlich

✓ Tür für ein Vorhängeschloss vorbereitet

Venus 6200<sup>3l</sup> – ESG – Alu eloxiert  
Abbildung zeigt Gewächshaus mit Zubehör Stahlfundamentrahmen



### TIPP: Stahlfundamentrahmen

Der Stahlfundamentrahmen aus lackiertem Stahlblech liefert einen soliden Unterbau für Vitavia Gewächshäuser und erleichtert die gerade und ebene Ausrichtung. Dadurch, dass der Rahmen genau unter dem Bodenprofil sitzt, gewinnt das Gewächshaus obendrein an zusätzlicher Höhe. Er kann – im Gegensatz zu anderen Unterbauten – direkt mit dem Punktfundament verbunden werden. Am Gewächshaus wird er ohne zusätzliche Schrauben mittels der mitgelieferten Fundamentklammern befestigt. Weitere Infos finden Sie auf Seite 10–11.



Venus 3800<sup>3l</sup> – HKP – Smaragd<sup>2l</sup>

# PLANET & APOLLO

## 2500 – 6200

Die beiden TÜV-zertifizierten Gewächshäuser eröffnen Einsteigern und Genussgärtnern verschiedene Möglichkeiten, ihre Gartensaison lohnend zu gestalten.

Die leichtgängige, kugelgelagerte Schiebetür erlaubt nicht nur den Zutritt ins eigene Grün, sondern sorgt zusammen mit dem aufstellbaren Dachfenster auch für optimale Belüftung. Beim Apollo gewährt die bodentiefe Türschwelle den barrierefreien Zugang durch die 1,74 m hohe und 0,61 m breite Tür und verhindert so ein Stolpern, auch wenn der Sack Blumenerde auf dem Arm einmal die Sicht nach unten versperrt.

Die beiden Gewächshäuser bieten verschiedene Verglasungsoptionen: Während das Apollo mit Hohlkammerplatten (HKP) in zwei verschiedenen Stärken, ca. 4 und 6 mm, erhältlich ist, kann beim Planet zwischen 6 mm starken HKP und kristallklarem Sicherheitsglas (ESG) gewählt werden. Die Hohlkammerplatten sind stets UV-stabilisiert und auch an den Längsseiten geschlossen, sodass hohe Stabilität an den Glashaltepunkten gewährleistet ist. Wer Wert auf höhere Isoliereigenschaften legt, entscheidet sich am besten für 6 mm HKP-Verglasung, um z. B. Temperatureinbrüche zu Saisonbeginn und besonders nachts abzumildern. Die leicht milchige Oberfläche der HKP bewirkt zudem eine Brechung der einfallenden Lichtstrahlen, sodass die Pflanzen im Gewächshaus vor zu intensiver Sonne geschützt sind. In der ESG-Klinkerverglasung hingegen fügt sich das Planet nahtlos in den eigenen Garten ein, gewährt freien Blick in das Gewächshaus hinein – und auch heraus. Befestigt werden die Platten, ob aus Polycarbonat oder Sicherheitsglas, mittels der bewährten Federklammertechnik.

Wie bei allen Vitavia Gewächshäusern gehören Regenrinnen zur Standardausstattung und ermöglichen mit Hilfe der als Zubehör erhältlichen Regenfallrohre die ressourcenschonende Bewässerung der Pflanzen.

Für den ebenerdigen und rechtwinkligen Aufbau des Gewächshauses ist der stets enthaltene Fundamentrahmen (H 12,5 cm) aus verzinktem und farbbeschichtetem Stahlblech besonders hilfreich.

Beide Modelle sind in vier Größen (2,5 - 6,2 m<sup>2</sup>) und drei Farben erhältlich, Alu eloxiert, Smaragd oder Schwarz pulverbeschichtet.

### DIE BASIS STIMMT!

*Sowohl das Apollo als auch das Planet sind standardmäßig mit einem Stahlfundamentrahmen ausgestattet, und können so schnell und unkompliziert mit dem Fundament verbunden werden. Das Apollo punktet zusätzlich noch mit einer bodentiefe Türschwelle.*

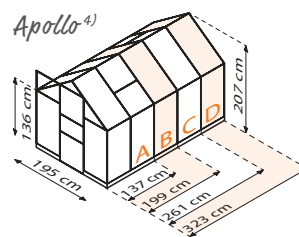
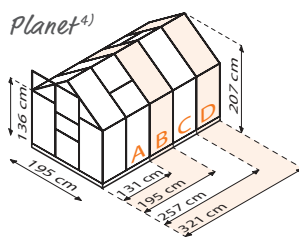

AE

SM

SW

HKP 4  
(Apollo)

HKP 6  
(Planet)

ESG  
(Planet)

**15 JAHRE GARANTIE**  
AUF KONSTRUKTION UND RAHMEN

**10 JAHRE GARANTIE**  
AUF HKP GEGEN VERWITTERUNG

Größe	Modell & Ausführung		Alu eloxiert		Smaragd <sup>2)</sup>		Schwarz <sup>2)</sup>	
			Art.-Nr.	UVP <sup>1)</sup> €	Art.-Nr.	UVP <sup>1)</sup> €	Art.-Nr.	UVP <sup>1)</sup> €
<b>A 2500</b> Grundfläche: ca. 2,5 m <sup>2</sup> Sockelmaß Planet: 192 x 130 cm Sockelmaß Apollo: 194 x 138 cm Inkl.: 1 Dachfenster + Stahlfundamentrahmen H 12,5 cm	Planet	HKP ca. 6 mm	40002204H	599,90 €	40002212H	699,90 €	40002220H	699,90 €
	Planet	ESG ca. 3 mm	40002205H	699,90 €	40002213H	849,90 €	40002221H	849,90 €
	Apollo	HKP ca. 4 mm	282004	539,90 €	40001615	639,90 €	40001607	639,90 €
	Apollo	HKP ca. 6 mm	282009	629,90 €	40001616	769,90 €	40001608	769,90 €
<b>B 3800</b> Grundfläche: ca. 2,5 m <sup>2</sup> Sockelmaß Planet: 192 x 192 cm Sockelmaß Apollo: 194 x 200 cm Inkl.: 1 Dachfenster + Stahlfundamentrahmen H 12,5 cm	Planet	HKP ca. 6 mm	40002206H	749,90 €	40002214H	899,90 €	40002222H	899,90 €
	Planet	ESG ca. 3 mm	40002207H	849,90 €	40002215H	1.049,90 €	40002223H	1.049,90 €
	Apollo	HKP ca. 4 mm	282014	629,90 €	40001617	799,90 €	40001609	799,90 €
	Apollo	HKP ca. 6 mm	282019	749,90 €	40001618	929,90 €	40001610	929,90 €
<b>C 5000</b> Grundfläche: ca. 2,5 m <sup>2</sup> Sockelmaß Planet: 192 x 254 cm Sockelmaß Apollo: 194 x 262 cm Inkl.: 1 Dachfenster + Stahlfundamentrahmen H 12,5 cm	Planet	HKP ca. 6 mm	40002208H	979,90 €	40002216H	1.149,90 €	40002224H	1.149,90 €
	Planet	ESG ca. 3 mm	40002209H	1.049,90 €	40002217H	1.249,90 €	40002225H	1.249,90 €
	Apollo	HKP ca. 4 mm	282024	799,90 €	40001619	969,90 €	40001611	969,90 €
	Apollo	HKP ca. 6 mm	282029	999,90 €	40001620	1.229,90 €	40001612	1.229,90 €
<b>D 6200</b> Grundfläche: ca. 2,5 m <sup>2</sup> Sockelmaß Planet: 192 x 317 cm Sockelmaß Apollo: 194 x 325 cm Inkl.: 2 Dachfenster + Stahlfundamentrahmen H 12,5 cm	Planet	HKP ca. 6 mm	40002210H	1.149,90 €	40002218H	1.349,90 €	40002226H	1.349,90 €
	Planet	ESG ca. 3 mm	40002211H	1.249,90 €	40002219H	1.449,90 €	40002227H	1.449,90 €
	Apollo	HKP ca. 4 mm	282034	999,90 €	40001621	1.229,90 €	40001613	1.229,90 €
	Apollo	HKP ca. 6 mm	282039	1.199,90 €	40001622	1.399,90 €	40001614	1.399,90 €

1) UVP = Unverbindliche Preisempfehlung. 2) pulverbeschichtet. 3) Die Ausstattungen sind Zubehör und nicht im Preis enthalten. 4) Skizzen zeigen Außenmaße. Höhenmaße inkl. Oberkante Fundamentrahmen gemessen. Alle Maßangaben sind Annäherungswerte. Technische Änderungen vorbehalten. Farbwiedergabe unverbindlich. Garantiebedingungen unter: [www.vitavia.de/garantiebestimmungen](http://www.vitavia.de/garantiebestimmungen)



## Planet

- ✓ Verglasung mit kristallklarem Sicherheitsglas möglich
- ✓ Perfektes Einstiegsmodell in vier verschiedenen Größen
- ✓ Stahlfundamentrahmen inklusive

Planet 6200<sup>3l</sup> – ESG – Alu eloxiert



## Apollo

- ✓ Komfortzugang dank bodentiefer Türschwelle
- ✓ Inklusive 12,5 cm hohem Stahlfundamentrahmen
- ✓ Erhältlich in zwei verschiedenen HKP-Stärken und drei Farben

**KOMFORTZUGANG**  
bodentiefe Türschwelle

Apollo 3800<sup>3l</sup> – HKP – Schwarz<sup>2l</sup>

# COMET

## 2500 – 7500

Auf die Plätze, fertig, grün: Das Gewächshaus Comet erlaubt den Schnellstart in das Gewächshausgärtnern.

So sorgt die Eindeckung aus 4 mm starken, UV-stabilisierten Hohlkammerplatten (HKP) für solide Isoliereigenschaften. Sie federn Temperatureinbrüche wie zu Saisonbeginn und besonders nachts ab, aber schützen die Pflanzen auch vor zu intensiver Sonneneinstrahlung. So müssen sich Einsteiger um beides nur bedingt kümmern, wenn das Gewächshaus richtig eingedeckt ist. Im Vergleich zu Glas sind Hohlkammerplatten zudem bruchsicherer und leichter.

Das Comet zeichnet sich durch die Befestigung der Platten mittels einer Kombination aus Einsteck- und Klammertechnik aus. Ein besonderes Feature ist das optional erhältliche Comfort-Set für eine komplett klammerfreie Verglasung. Das Set besteht aus transparenten PC-Leisten, die die Federklammern vollständig ersetzen und die HKP auf voller Länge optisch dezent einfassen.

Eine leichtgängige, kugelgelagerte Schiebetür mit einer Breite von 0,61 m und einer Höhe von 1,61 m gewährt bequemen Zutritt und gewährleistet zusammen mit dem aufstellbaren Dachfenster eine optimale Belüftung, vor allem an heißen Tagen.

Das Comet ist in vier verschiedenen Größen und drei verschiedenen Farben erhältlich. Neben den Dachfenstern gehören auch die Regenrinnen zur Standardausstattung.

Für den ebenerdigen und rechteckigen Aufbau des Gewächshauses ist ein Fundamentrahmen aus verzinktem oder farbbeschichtetem Stahlblech besonders hilfreich.

Auf unserer Website [www.vitavia.de](http://www.vitavia.de) finden Sie auf der Produktseite des Comets einen Aufbau-Clip.

### UNSER TIPP:

Mit dem Comfort-Set lässt sich das Comet komplett klammerfrei verglasen! Transparente Leisten ersetzen auch die Federklammern an den Außenprofilen.

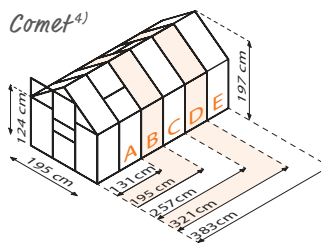

15 JAHRE GARANTIE  
AUF KONSTRUKTION UND RAHMEN

10 JAHRE GARANTIE  
AUF HKP GEGEN VERWITTERUNG

Größe & Modell	Ausführungen	Alu eloxiert		Smaragd <sup>2)</sup>		Schwarz <sup>2)</sup>	
		Art.-Nr.	UVP <sup>1)</sup> €	Art.-Nr.	UVP <sup>1)</sup> €	Art.-Nr.	UVP <sup>1)</sup> €
<b>A COMET 2500</b> Grundfläche: ca. 2,5 m <sup>2</sup> Sockelmaß: 192 x 130 cm Inkl.: 1 Dachfenster	HKP ca. 4 mm	40002200	399,90 €	40004384	479,90 €	40004377	479,90 €
	Stahlfundamentrahmen: H 12,5 cm	263460	129,90 €	261704	149,90 €	267790	149,90 €
	Comfort-Set Klammerfrei (transparente PC-Leisten)	40002579	24,90 €	40002579	24,90 €	40002579	24,90 €
<b>B COMET 3800</b> Grundfläche: ca. 3,8 m <sup>2</sup> Sockelmaß: 192 x 192 cm Inkl.: 1 Dachfenster	HKP ca. 4 mm	40002201	499,90 €	40004383	629,90 €	40004378	629,90 €
	Stahlfundamentrahmen: H 12,5 cm	263660	149,90 €	261706	179,90 €	267792	179,90 €
	Comfort-Set Klammerfrei (transparente PC-Leisten)	40002580	29,90 €	40002580	29,90 €	40002580	29,90 €
<b>C COMET 5000</b> Grundfläche: ca. 5,0 m <sup>2</sup> Sockelmaß: 192 x 254 cm Inkl.: 1 Dachfenster	HKP ca. 4 mm	40002202	669,90 €	40004382	829,90 €	40004379	829,90 €
	Stahlfundamentrahmen: H 12,5 cm	263780	169,90 €	261708	229,90 €	267794	229,90 €
	Comfort-Set Klammerfrei (transparente PC-Leisten)	40002581	34,90 €	40002581	34,90 €	40002581	34,90 €
<b>D COMET 6200</b> Grundfläche: ca. 6,2 m <sup>2</sup> Sockelmaß: 192 x 317 cm Inkl.: 2 Dachfenster	HKP ca. 4 mm	40002203	849,90 €	40004381	999,90 €	40004380	999,90 €
	Stahlfundamentrahmen: H 12,5 cm	263860	199,90 €	261710	269,90 €	267796	269,90 €
	Comfort-Set Klammerfrei (transparente PC-Leisten)	40002582	39,90 €	40002582	39,90 €	40002582	39,90 €
<b>E COMET 7500</b> Grundfläche: ca. 7,5 m <sup>2</sup> Sockelmaß: 192 x 380 cm Inkl.: 2 Dachfenster	HKP ca. 4 mm	40007288	999,90 €	–	–	–	–
	Stahlfundamentrahmen: H 6 cm	263714	179,90 €	–	–	–	–
	Comfort-Set Klammerfrei (transparente PC-Leisten)	40002582	39,90 €	–	–	–	–

1) UVP = Unverbindliche Preisempfehlung. 2) pulverbeschichtet. 3) Die Ausstattungen sind Zubehör und nicht im Preis enthalten. 4) Skizzen zeigen Außenmaße. Höhenmaße ab Oberkante Fundamentrahmen gemessen. Alle Maßangaben sind Annäherungswerte. Technische Änderungen vorbehalten. Farbwiedergabe unverbindlich. Garantiebedingungen unter: [www.vitavia.de/garantiebestimmungen](http://www.vitavia.de/garantiebestimmungen)





- ✓ Perfektes Einsteigermodell mit HKP für weiches Licht
- ✓ Tür vorbereitet für ein Vorhängeschloss
- ✓ In die Zwischenprofile in Dach und Seiten werden die HKP direkt eingesteckt

Comet 7500<sup>3)</sup> – HKP – Alu eloxiert



Comet 5000<sup>3)</sup> – HKP – Schwarz<sup>2)</sup>  
Abbildung zeigt Gewächshaus mit Zubehör Stahlfundamentrahmen

# TRITON

## 2500 – 7500

Technik mit dreifachem Charme: windstabile Verglasungstechnik, abgeflachte Designprofile und eine breite Auswahl unterschiedlicher Modelle machen das Triton zum Goldstück in der Einstiegsklasse

Die einzigartige Einschubtechnik des Triton sorgt für eine hohe Windstabilität des Hauses. Die abgeflachten Designprofile verleihen dem Haus schlichte Eleganz. Und nicht zuletzt findet sich unter den vielen verschiedenen Modellen mit großer Sicherheit auch das passende für den eigenen Garten.

Durch die Verglasungsoptionen können Hobbygärtner ihre eigenen Schwerpunkte bei der Ausstattung setzen. So bricht beispielsweise die milchige Oberfläche der Hohlkammerplatten das Licht, sodass meist kein Abschattieren notwendig ist. In der Stärke von 6 mm verbessern sich dabei die Isoliereigenschaften. Die schönste und windstabilste Verglasung erfolgt mit kristallklarem Sicherheitsglas (ESG).

Das Triton ist in fünf verschiedenen Größen mit Grundflächen von 2,5 bis 7,5 m<sup>2</sup> und in drei Farben erhältlich: Aluminium eloxiert, Smaragd oder Schwarz pulverbeschichtet.

Das Haus wird inklusive Stahlfundamentrahmen geliefert. Je nach Modell ist das Triton mit einem oder mit zwei Dachfenstern ausgestattet, die eine gute Be- und Entlüftung garantieren. Auch die Regenrinnen gehören zur Standardausstattung. Die Tür kann wahlweise als praktische Schiebe- oder Schwingtür montiert werden. Sie hat eine Breite von 0,61 m und eine Höhe von 1,64 m.

Bei einer Verglasung mit kristallklarem Sicherheitsglas (ESG) empfehlen wir eine Schattierung, um die Pflanzen vor zu intensiver Sonne zu schützen. Passendes Schattiergewebe sowie eine reichhaltige Auswahl an nützlichem Zubehör finden Sie auf den Seiten 48 bis 61.



### SCHON GEWUSST: „ZOODLES“ ...

...sind eine leichte Alternative zu Nudeln. Ihre frisch geernteten Zucchini werden hierfür einfach zu langen spaghettiartigen Streifen geschält.

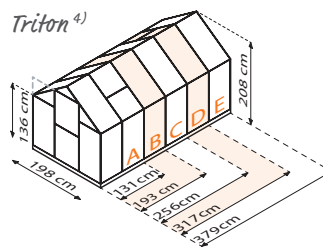

AE SM SW HKP 4 HKP 6 ESG    15 JAHRE GARANTIE AUF KONSTRUKTION UND RAHMEN 10 JAHRE GARANTIE AUF HKP GEGEN VERWITTERUNG

(2500-6200)

Größe & Modell	Ausführung	Alu eloxiert		Smaragd <sup>2)</sup>		Schwarz <sup>2)</sup>	
		Art.-Nr.	UVP <sup>1)</sup> €	Art.-Nr.	UVP <sup>1)</sup> €	Art.-Nr.	UVP <sup>1)</sup> €
<b>A TRITON 2500</b> Grundfläche: ca. 2,6 m <sup>2</sup> Sockelmaß: 190 x 129 cm Inkl.: 1 Dachfenster + Stahlfundamentrahmen	HKP ca. 4 mm	262014H	639,90 €	261834H	769,90 €	40004431	769,90 €
	HKP ca. 6 mm	262019H	779,90 €	261839H	899,90 €	40004435	899,90 €
	ESG ca. 3 mm	40004509	899,90 €	40004510	999,90 €	40004436	999,90 €
<b>B TRITON 3800</b> Grundfläche: ca. 3,8 m <sup>2</sup> Sockelmaß: 190 x 190 cm Inkl.: 1 Dachfenster + Stahlfundamentrahmen	HKP ca. 4 mm	262034H	779,90 €	261844H	899,90 €	40004432	899,90 €
	HKP ca. 6 mm	262039H	899,90 €	261849H	1.049,90 €	40004433	1.049,90 €
	ESG ca. 3 mm	40003444	1.069,90 €	40003449	1.199,90 €	40004434	1.199,90 €
<b>C TRITON 5000</b> Grundfläche: ca. 5 m <sup>2</sup> Sockelmaß: 190 x 254 cm Inkl.: 1 Dachfenster + Stahlfundamentrahmen	HKP ca. 4 mm	262054H	899,90 €	261854H	1.049,90 €	40004437	1.049,90 €
	HKP ca. 6 mm	262059H	1.069,90 €	261859H	1.199,90 €	40004438	1.199,90 €
	ESG ca. 3 mm	40003445	1.249,90 €	40003450	1.399,90 €	40004439	1.399,90 €
<b>D TRITON 6200</b> Grundfläche: ca. 6,2 m <sup>2</sup> Sockelmaß: 190 x 315 cm Inkl.: 2 Dachfenster + Stahlfundamentrahmen	HKP ca. 4 mm	262074H	1.049,90 €	261864H	1.199,90 €	40004440	1.199,90 €
	HKP ca. 6 mm	262079H	1.229,90 €	261869H	1.399,90 €	40004444	1.399,90 €
	ESG ca. 3 mm	40003446	1.429,90 €	40003451	1.579,90 €	40004445	1.579,90 €
<b>E TRITON 7500</b> Grundfläche: ca. 7,5 m <sup>2</sup> Sockelmaß: 190 x 377 cm Inkl.: 2 Dachfenster + Stahlfundamentrahmen	HKP ca. 4 mm	262094H	1.179,90 €	261874H	1.399,90 €	40004442	1.399,90 €
	HKP ca. 6 mm	262099H	1.399,90 €	261879H	1.599,90 €	40004441	1.599,90 €

1) UVP = Unverbindliche Preisempfehlung. 2) pulverbeschichtet. 3) Die Ausstattungen sind Zubehör und nicht im Preis enthalten. 4) Skizzen zeigen Außenmaße. Höhenmaße inkl. Fundamentrahmen gemessen. Alle Maßangaben sind Annäherungswerte. Technische Änderungen vorbehalten. Farbwiedergabe unverbindlich. Garantiebedingungen unter: [www.vitavia.de/garantiebestimmungen](http://www.vitavia.de/garantiebestimmungen)



✓ *Klammerfrei dank Einschubtechnik*

✓ *Mit Hohlkammerplatten oder Sicherheitsglas erhältlich*

✓ *Inklusive 12,5 cm hohem Stahlfundamentrahmen*

Triton 6200<sup>3)</sup> – HKP – Schwarz<sup>2)</sup>



✓ *Edler Look und hohe Windstabilität durch abgeflachte Designprofile*



✓ *Tür als Schiebe- oder Schwingtür montierbar*



Triton 5000<sup>3)</sup> – ESG – Alu eloxiert

# MERIDIAN 1 & 2

## 6700 - 11500

Die TÜV-zertifizierten Modelle Meridian 1 & 2 bieten die perfekte Basis für ausgedehntes Hobbygärtnern im eigenen Gewächshaus.

Höhe und Breite beider Modelle bieten Pflanzen im Vergleich zu den Einsteigermodellen mehr Platz zum Wachsen und Gedeihen. Dabei profitiert gerade von den komfortablen Höhen (Seiten: 1,37 m, Tür: 1,75 m, First: 2,32 m) auch der Gärtner selbst, der sich ohne großes Bücken im Gewächshaus bewegen kann.

Für die Verglasung bieten sich verschiedene Optionen an: Schön und klassisch mit ca. 3 mm starkem, kristallklarem Sicherheitsglas (ESG) oder mit Hohlkammerplatten (HKP) in ca. 4 oder 6 mm Stärke. Die HKP bestehen aus UV-stabilisiertem Polycarbonat und zeichnen sich aufgrund geschlossener Längsseiten durch erhöhte Stabilität aus. Die Verglasung des Dachfensters hat bei HKP immer eine Stärke von ca. 4 mm. Neben den höheren Isolierereigenschaften bieten die HKP auch einen besseren Schutz gegen intensive Sonne: Die leicht milchige Oberfläche bricht das Licht, sodass meist kein Abschattieren notwendig ist. Bei der Eindeckung mit ESG hilft eine Schattierung, um an sonnigen, heißen Tagen die Pflanzen vor Verbrennung zu schützen. Das von Vitavia verwendete Sicherheitsglas bricht, im Gegensatz zum häufig in anderen Gewächshäusern verwendeten Blankglas, niemals scharfkantig und sorgt so für zusätzliche Sicherheit im Garten.

Im Profil werden die Scheiben, ob aus Polycarbonat oder Sicherheitsglas, mit den bewährten Federklammern verankert. Während die Hohlkammer-

platten in großflächigen Platten zwischen den Profilen sitzen, werden die Glasscheiben überlappend montiert (Klinkerverglasung).

Jedes Modell ist serienmäßig mit einem Seitenfenster, zwei Dachfenstern und Regenrinnen ausgestattet. Die Kombination von Seiten- und Dachfenstern machen das Meridian 1 & 2 zu einem lüftungsoptimierten Modell. Das Meridian 1 ist mit einer Einfach- und das Meridian 2 mit einer Doppelschiebetür ausgestattet. Beide Modelle sind in vier verschiedenen Größen mit Grundflächen von 6,7 bis 11,5 m<sup>2</sup>, drei Verglasungsarten und in drei Farben erhältlich: Alu eloxiert, Smaragd oder Schwarz pulverbeschichtet.

### GEMEINSAM SCHÖN

...aber unterschiedlich im Detail:  
das Meridian 1 hat eine Einzel-,  
das Meridian 2 eine Doppelschiebetür

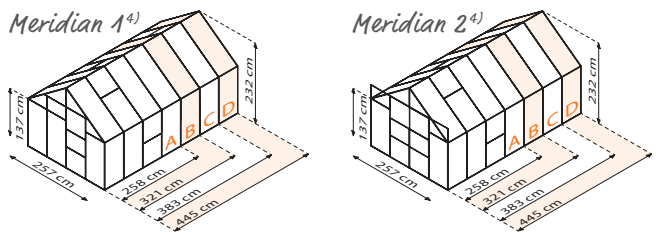

AE SM SW HKP 4 HKP 6 ESG

15 JAHRE GARANTIE AUF KONSTRUKTION UND RAHMEN 10 JAHRE GARANTIE AUF HKP GEGEN VERWITTERUNG

Größe	Modell & Ausführung	Alu eloxiert		Smaragd <sup>2)</sup>		Schwarz <sup>2)</sup>	
		Art.-Nr.	UVP <sup>1)</sup> €	Art.-Nr.	UVP <sup>1)</sup> €	Art.-Nr.	UVP <sup>1)</sup> €
<b>A 6700</b> Grundfläche: ca. 6,7 m <sup>2</sup> Sockelmaß: 254 x 254 cm Inkl.: 2 Dachfenster + 1 Seitenfenster	Meridian 1 HKP ca. 4 mm	40002292	979,90 €	40002304	1.179,90 €	40002316	1.179,90 €
	Meridian 1 HKP ca. 6 mm	40002293	1.249,90 €	40002305	1.499,90 €	40002317	1.499,90 €
	Meridian 1 ESG ca. 3 mm	40002294	1.449,90 €	40002306	1.679,90 €	40002318	1.679,90 €
	Meridian 2 HKP ca. 4 mm	40002328	1.079,90 €	40002340	1.299,90 €	40002352	1.299,90 €
	Meridian 2 HKP ca. 6 mm	40002329	1.349,90 €	40002341	1.619,90 €	40002353	1.619,90 €
	Meridian 2 ESG ca. 3 mm	40002330	1.549,90 €	40002342	1.799,90 €	40002354	1.799,90 €
	Stahlfundamentrahmen: H 6 cm	263882	199,90 €	261718	239,90 €	268882	239,90 €
<b>B 8300</b> Grundfläche: ca. 8,3 m <sup>2</sup> Sockelmaß: 254 x 317 cm Inkl.: 2 Dachfenster + 1 Seitenfenster	Meridian 1 HKP ca. 4 mm	40002295	1.119,90 €	40002307	1.369,90 €	40002319	1.369,90 €
	Meridian 1 HKP ca. 6 mm	40002296	1.449,90 €	40002308	1.679,90 €	40002320	1.679,90 €
	Meridian 1 ESG ca. 3 mm	40002297	1.699,90 €	40002309	1.879,90 €	40002321	1.879,90 €
	Meridian 2 HKP ca. 4 mm	40002331	1.219,90 €	40002343	1.489,90 €	40002355	1.489,90 €
	Meridian 2 HKP ca. 6 mm	40002332	1.549,90 €	40002344	1.799,90 €	40002356	1.799,90 €
	Meridian 2 ESG ca. 3 mm	40002333	1.799,90 €	40002345	1.999,90 €	40002357	1.999,90 €
	Stahlfundamentrahmen: H 6 cm	264102	239,90 €	261720	279,90 €	268102	279,90 €
<b>C 9900</b> Grundfläche: ca. 9,9 m <sup>2</sup> Sockelmaß: 254 x 379 cm Inkl.: 2 Dachfenster + 1 Seitenfenster	Meridian 1 HKP ca. 4 mm	40002298	1.249,90 €	40002310	1.499,90 €	40002322	1.499,90 €
	Meridian 1 HKP ca. 6 mm	40002299	1.579,90 €	40002311	1.879,90 €	40002323	1.879,90 €
	Meridian 1 ESG ca. 3 mm	40002300	1.799,90 €	40002312	2.079,90 €	40002324	2.079,90 €
	Meridian 2 HKP ca. 4 mm	40002334	1.349,90 €	40002346	1.619,90 €	40002358	1.619,90 €
	Meridian 2 HKP ca. 6 mm	40002335	1.679,90 €	40002347	1.999,90 €	40002359	1.999,90 €
	Meridian 2 ESG ca. 3 mm	40002336	1.899,90 €	40002348	2.199,90 €	40002360	2.199,90 €
	Stahlfundamentrahmen: H 6 cm	264122	269,90 €	261728	299,90 €	268122	299,90 €
<b>D 11500</b> Grundfläche: ca. 11,5 m <sup>2</sup> Sockelmaß: 254 x 441 cm Inkl.: 2 Dachfenster + 1 Seitenfenster	Meridian 1 HKP ca. 4 mm	40002301	1.449,90 €	40002313	1.729,90 €	40002325	1.729,90 €
	Meridian 1 HKP ca. 6 mm	40002302	1.749,90 €	40002314	2.159,90 €	40002326	2.159,90 €
	Meridian 1 ESG ca. 3 mm	40002303	1.949,90 €	40002315	2.279,90 €	40002327	2.279,90 €
	Meridian 2 HKP ca. 4 mm	40002337	1.549,90 €	40002349	1.849,90 €	40002361	1.849,90 €
	Meridian 2 HKP ca. 6 mm	40002338	1.849,90 €	40002350	2.279,90 €	40002362	2.279,90 €
	Meridian 2 ESG ca. 3 mm	40002339	2.049,90 €	40002351	2.399,90 €	40002363	2.399,90 €
	Stahlfundamentrahmen: H 6 cm	264142	299,90 €	261748	339,90 €	268142	339,90 €

1) UVP = Unverbindliche Preisempfehlung. 2) pulverbeschichtet 3) Die Ausstattungen sind Zubehör und nicht im Preis enthalten. 4) Skizzen zeigen Außenmaße. Höhenmaße ab Oberkante Fundamentrahmen gemessen. Alle Maßangaben sind Annäherungswerte. Technische Änderungen vorbehalten. Farbwiedergabe unverbindlich. Garantiebedingungen unter: [www.vitavia.de/garantiebestimmungen](http://www.vitavia.de/garantiebestimmungen)



## Meridian 1

- ✓ Höher und breiter als Einstiegsmodelle
- ✓ Mit Hohlkammerplatten oder Sicherheitsglas erhältlich
- ✓ Lüftungsoptimiert: Kombination aus Dach- und Seitenfenster

Meridian 1 8300<sup>3)</sup> – ESG – Alu eloxiert  
Abbildung zeigt Gewächshaus mit Zubehör Stahlfundamentrahmen



## Meridian 2

- ✓ Großzügige Doppeltür, vorbereitet für ein Vorhängeschloss
- ✓ Lüftungsoptimiert dank Kombination aus Dach- und Seitenfenster
- ✓ Mit Hohlkammerplatten oder Sicherheitsglas erhältlich

### MERIDIAN 2 Doppelschiebetür



Meridian 2 8300<sup>3)</sup> – HKP – Smaragd<sup>2)</sup>  
Abbildung zeigt Gewächshaus mit optional erhältlichen Regenfallrohre (S. 56) und Stahlfundamentrahmen

# URANUS & JUPITER

## 6700 - 11500

**Freiraum zur Entfaltung: Hochwachsende Pflanzen wie auch „große“ Gärtner haben im Uranus und im Jupiter viel Freude, weil genug Platz für alle da ist.**

Die TÜV-zertifizierten Gewächshäuser machen ausgedehntes Gewächshausgärtnern möglich: Auf bis zu 11,5 m<sup>2</sup>, mit komfortabler Seiten- und Gesamthöhe sowie breiter Doppelflügeltür ist in beiden Modellen nicht nur genug Platz, sondern auch genug Komfort dafür da.

Je nach Bedarf können Hobbygärtnerinnen und Hobbygärtner ihr Gewächshaus mit ca. 3 mm starkem, kristallklarem Sicherheitsglas (ESG) oder Hohlkammerplatten (HKP) verglasen. Die aus UV-stabilisiertem Polycarbonat bestehenden HKP gibt es in einer Stärke von ca. 4 oder 6 mm. Die Dachfensterverglasung der Modelle mit HKP hat eine Stärke von ca. 4 mm. Hohlkammerplatten besitzen bessere Isoliereigenschaften als Glas und sind zudem bruchsicherer und leichter. Die leicht milchige Oberfläche bricht das Licht, sodass meist kein Abschattieren notwendig ist.

Das von Vitavia verwendete kristallklare Sicherheitsglas (ESG) ist ebenfalls bruchstabil und sorgt aufgrund seiner thermischen Vorspannung für ungefährliche Glasstücke, falls es doch einmal zu Schaden kommen sollte. Es lässt außerdem den Blick frei und sorgt aufgrund ausbleibender Verschleißspuren auch langfristig dafür, dass das Gewächshaus ein schöner Anblick im Garten bleibt. An sonnigen, heißen Tagen empfehlen wir eine Schattierhilfe (s. S. 61), um die Pflanzen vor Verbrennungen zu schützen.

Beide Häuser sind in vier verschiedenen Größen – mit Grundflächen von 6,7 bis 11,5 m<sup>2</sup> – in drei Verglasungsarten und in drei Farben erhältlich: Aluminium eloxiert, Smaragd oder Schwarz pulverbeschichtet. In der Größe 8300 gibt es darüber hinaus alle schwarzen Modelle auch im Set mit einer energieeffizienten LED-Leiste.

Die großflächigen Glasscheiben sowie die Hohlkammerplatten werden mit Glasfederklammern im Profil befestigt. Beide Modelle haben eine leichtgängige, kugelgelagerte Doppelschiebetür mit einer Breite von 1,22 m und einer Höhe von 1,91 m.

Jedes Modell ist serienmäßig mit zwei oder vier Dachfenstern und Regenrinnen ausgestattet. Das Jupiter besitzt darüber hinaus ein Seitenfenster.

### LUFT RAUS?

*... mit dem zusätzlichen Seitenfenster im Jupiter lassen Sie besonders schnell wieder frische Luft rein. Daher nennen wir es "Lüftungsoptimiert".*

Uranus & Jupiter<sup>4)</sup>

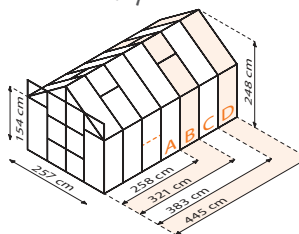

AE

SM

SW

HKP 4

HKP 6

ESG

**15 JAHRE GARANTIE**  
AUF KONSTRUKTION UND RAHMEN

**10 JAHRE GARANTIE**  
AUF HKP GEGEN VERWITTERUNG

Größe	Modell & Ausführung	Alu eloxiert		Smaragd <sup>2)</sup>		Schwarz <sup>2)</sup>	
		Art.-Nr.	UVP <sup>1)</sup> €	Art.-Nr.	UVP <sup>1)</sup> €	Art.-Nr.	UVP <sup>1)</sup> €
<b>A 6700</b> Grundfläche: ca. 6,7 m <sup>2</sup> Sockelmaß: 254 x 254 cm Inkl.: 2 Dachfenster Jupiter: + 1 Seitenfenster	Uranus HKP ca. 4 mm	264884	1.099,90 €	261384	1.329,90 €	268884	1.329,90 €
	Uranus HKP ca. 6 mm	264889	1.379,90 €	261389	1.659,90 €	268889	1.659,90 €
	Uranus ESG ca. 3 mm	264885	1.569,90 €	261385	1.829,90 €	268885	1.829,90 €
	Jupiter HKP ca. 4 mm	40002228	1.149,90 €	40002253	1.399,90 €	40002265	1.399,90 €
	Jupiter HKP ca. 6 mm	40002229	1.429,90 €	40002254	1.729,90 €	40002266	1.729,90 €
	Jupiter ESG ca. 3 mm	40002230	1.619,90 €	40002255	1.899,90 €	40002267	1.899,90 €
	Stahlfundamentrahmen: H 6 cm	263882	199,90 €	261718	239,90 €	268882	239,90 €
<b>B 8300</b> Grundfläche: ca. 8,3 m <sup>2</sup> Sockelmaß: 254 x 317 cm Inkl.: 4 Dachfenster Jupiter: + 1 Seitenfenster	Uranus HKP ca. 4 mm	264904	1.249,90 €	261404	1.519,90 €	268904	1.519,90 €
	Uranus HKP ca. 6 mm	264909	1.579,90 €	261409	1.829,90 €	268909	1.829,90 €
	Uranus ESG ca. 3 mm	264905	1.799,90 €	261405	2.029,90 €	268905	2.029,90 €
	Jupiter HKP ca. 4 mm	40002231	1.299,90 €	40002256	1.589,90 €	40002268	1.589,90 €
	Jupiter HKP ca. 6 mm	40002232	1.629,90 €	40002257	1.899,90 €	40002269	1.899,90 €
	Jupiter ESG ca. 3 mm	40002233	1.849,90 €	40002258	2.099,90 €	40002270	2.099,90 €
	Stahlfundamentrahmen: H 6 cm	264102	239,90 €	261720	279,90 €	268102	279,90 €
<b>B 8300 SET</b> Gewächshaus 8300 + LED-Leuchte Lang (s. S. 61)	Uranus ESG ca. 3 mm	–	–	–	–	40001003	2.099,90 €
	Jupiter ESG ca. 3 mm	–	–	–	–	40002271	2.149,90 €
<b>C 9900</b> Grundfläche: ca. 9,9 m <sup>2</sup> Sockelmaß: 254 x 379 cm Inkl.: 4 Dachfenster Jupiter: + 1 Seitenfenster	Uranus HKP ca. 4 mm	264924	1.379,90 €	261424	1.669,90 €	268924	1.669,90 €
	Uranus HKP ca. 6 mm	264929	1.699,90 €	261429	2.029,90 €	268929	2.029,90 €
	Uranus ESG ca. 3 mm	264925	1.919,90 €	261425	2.229,90 €	268925	2.229,90 €
	Jupiter HKP ca. 4 mm	40002234	1.429,90 €	40002259	1.739,90 €	40002272	1.739,90 €
	Jupiter HKP ca. 6 mm	40002235	1.749,90 €	40002260	2.099,90 €	40002273	2.099,90 €
	Jupiter ESG ca. 3 mm	40002236	1.969,90 €	40002261	2.299,90 €	40002274	2.299,90 €
	Stahlfundamentrahmen: H 6 cm	264122	269,90 €	261728	299,90 €	268122	299,90 €
<b>D 11500</b> Grundfläche: ca. 11,5 m <sup>2</sup> Sockelmaß: 254 x 441 cm Inkl.: 4 Dachfenster Jupiter: + 1 Seitenfenster	Uranus HKP ca. 4 mm	264944	1.579,90 €	261444	1.879,90 €	268944	1.879,90 €
	Uranus HKP ca. 6 mm	264949	1.879,90 €	261449	2.299,90 €	268949	2.299,90 €
	Uranus ESG ca. 3 mm	264945	2.089,90 €	261445	2.429,90 €	268945	2.429,90 €
	Jupiter HKP ca. 4 mm	40002238	1.629,90 €	40002262	1.949,90 €	40002275	1.949,90 €
	Jupiter HKP ca. 6 mm	40002251	1.929,90 €	40002263	2.369,90 €	40002276	2.369,90 €
	Jupiter ESG ca. 3 mm	40002252	2.139,90 €	40002264	2.499,90 €	40002277	2.499,90 €
	Stahlfundamentrahmen: H 6 cm	264142	299,90 €	261748	339,90 €	268142	339,90 €

1) UVP = Unverbindliche Preisempfehlung. 2) pulverbeschichtet. 3) Die Ausstattungen sind Zubehör und nicht im Preis enthalten. 4) Skizzen zeigen Außenmaße. Höhenmaße ab Oberkante Fundamentrahmen gemessen. Alle Maßangaben sind Annäherungswerte. Technische Änderungen vorbehalten. Farbwiedergabe unverbindlich. Garantiebedingungen unter: [www.vitavia.de/garantiebestimmungen](http://www.vitavia.de/garantiebestimmungen)



## Jupiter

- ✓ Lüftungsoptimiert durch Kombination aus Seiten- und Dachfenstern
- ✓ Viel Platz dank hohem Giebel und hohen Seitenwänden
- ✓ Set-Angebot: Schwarzes Jupiter 8300 in ESG mit LED-Leuchte
- ✓ Tür vorbereitet für ein Vorhängeschloss

Jupiter 8300<sup>3)</sup> – HKP – Smaragd<sup>2)</sup>  
 Abbildung zeigt Gewächshaus mit Zubehör Stahlfundamentrahmen und Innenbeet Meta IN&OUT L (S. 70)



**SET**  
LED-Leuchte

## Uranus

- ✓ Viel Platz dank hohem Giebel und hohen Seitenwänden
- ✓ Bis zu vier Dachfenster für optimale Belüftung
- ✓ Tür vorbereitet für ein Vorhängeschloss



Uranus 11500<sup>3)</sup> – ESG – Alu eloxiert – Abbildung zeigt Gewächshaus mit Zubehör Stahlfundamentrahmen



# OLYMP

## 6700 – 11500

Geräumig, sicher und mit Türen und Fenstern wie zu Hause: Das Olymp ist einfach zum Wohlfühlen gemacht!

Neben der hohen Doppelflügeltür mit bodentiefer Türschwelle trägt dazu maßgeblich die kombinierte Anordnung von Seiten- und Dachfenstern bei – sie sorgen für hervorragende Luftzirkulation und wohnlichen Flair.

Ob mit kristallklarem Sicherheitsglas (ESG) oder UV-stabilen Hohlkammerplatten (HKP) in ca. 4 mm oder 6 mm Stärke verglast: Die Scheiben erstrecken sich großflächig über die gesamte Höhe der Seitenfelder. Komplett mit dem ca. 3 mm starken, bruchstabilen Sicherheitsglas ausgestattet, fügt sich Ihr Olymp elegant und wertig in Ihren Garten. Es bietet den Pflanzen viel Licht und fördert so das Wachstum, wenngleich gerade an sonnigen Tagen eine Schattierhilfe gefragt ist, um einen Brennglaseffekt zu vermeiden. Hohlkammerplatten hingegen brechen das Licht durch ihre leicht milchige Oberfläche. Sie verbessern darüber hinaus die Isoliereigenschaften, sodass am Anfang und zum Ende der Gartensaison effizienter geheizt werden kann.

Egal, ob in ca. 4 mm oder in ca. 6 mm Stärke: Bei den Hohlkammerplatten können sich Vitavia Kunden auf qualitativ hochwertiges Material verlassen: Die Polycarbonatplatten aus deutscher Herstellung sind UV-stabil und daher haltbarer als herkömmliche Platten. An den Längsseiten sind sie geschlossen, was die Platten an den Kontaktpunkten zum Gewächshausprofil stabilisiert, weil am Rand keine Hohlkammern offen stehen, die leicht eingedrückt werden könnten.

Das Olymp ist in vier verschiedenen Größen mit Grundflächen von 6,7 bis 11,5 m<sup>2</sup>, in drei Verglasungsarten und in drei verschiedenen Farben erhältlich.

Zwei bis vier Dachfenster, ein Seitenfenster, Regenrinne und der Stahlfundamentrahmen gehören zur Serienausstattung.



### AN DIE FRISCHE LUFT!

Dieser Empfehlung können Sie im lüftungsoptimierten Olymp leicht nachkommen: mit weit geöffneten Doppelschwingtüren und aufgestellten Dach- und Seitenfenstern!

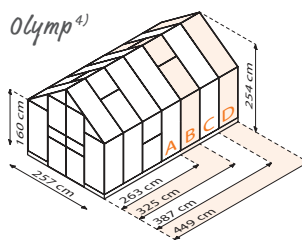

**10 JAHRE GARANTIE**  
AUF HKP GEGEN VERWITTERUNG

**15 JAHRE GARANTIE**  
AUF KONSTRUKTION UND RAHMEN



Größe & Modell	Ausführung	Alu eloxiert		Smaragd <sup>2)</sup>		Schwarz <sup>2)</sup>	
		Art.-Nr.	UVP <sup>1)</sup> €	Art.-Nr.	UVP <sup>1)</sup> €	Art.-Nr.	UVP <sup>1)</sup> €
<b>A OLYMP 6700</b> Grundfläche: ca. 6,7 m <sup>2</sup> Sockelmaß: 254 x 254 cm Inkl.: 2 Dachfenster, 1 Seitenfenster + Stahlfundamentrahmen	HKP ca. 4 mm	40004051	1.499,90 €	40004060	1.749,90 €	40004069	1.749,90 €
	HKP ca. 6 mm	40004052	1.749,90 €	40004061	1.999,90 €	40004070	1.999,90 €
	ESG ca. 3 mm	40004053	1.949,90 €	40004062	2.249,90 €	40004071	2.249,90 €
<b>B OLYMP 8300</b> Grundfläche: ca. 8,3 m <sup>2</sup> Sockelmaß: 254 x 317 cm Inkl.: 4 Dachfenster, 1 Seitenfenster + Stahlfundamentrahmen	HKP ca. 4 mm	40004078	1.649,90 €	40004087	1.899,90 €	40004096	1.899,90 €
	HKP ca. 6 mm	40004079	1.949,90 €	40004088	2.249,90 €	40004097	2.249,90 €
	ESG ca. 3 mm	40004080	2.149,90 €	40004089	2.499,90 €	40004098	2.499,90 €
<b>C OLYMP 9900</b> Grundfläche: ca. 9,9 m <sup>2</sup> Sockelmaß: 254 x 379 cm Inkl.: 4 Dachfenster, 1 Seitenfenster + Stahlfundamentrahmen	HKP ca. 4 mm	40004105	1.849,90 €	40004114	2.149,90 €	40004123	2.149,90 €
	HKP ca. 6 mm	40004106	2.149,90 €	40004115	2.499,90 €	40004124	2.499,90 €
	ESG ca. 3 mm	40004107	2.349,90 €	40004116	2.749,90 €	40004125	2.749,90 €
<b>D OLYMP 11500</b> Grundfläche: ca. 11,5 m <sup>2</sup> Sockelmaß: 254 x 441 cm Inkl.: 4 Dachfenster, 1 Seitenfenster + Stahlfundamentrahmen	HKP ca. 4 mm	40004272	1.999,90 €	40004275	2.349,90 €	40004278	2.349,90 €
	HKP ca. 6 mm	40004273	2.349,90 €	40004276	2.749,90 €	40004279	2.749,90 €
	ESG ca. 3 mm	40004274	2.549,90 €	40004277	2.999,90 €	40004280	2.999,90 €

1) UVP = Unverbindliche Preisempfehlung. 2) pulverbeschichtet. 3) Die Ausstattungen sind Zubehör und nicht im Preis enthalten. 4) Skizzen zeigen Außenmaße. Höhenmaße inkl. Fundamentrahmen gemessen. Alle Maßangaben sind Annäherungswerte. Technische Änderungen vorbehalten. Farbwiedergabe unverbindlich. Garantiebedingungen unter: [www.vitavia.de/garantiebestimmungen](http://www.vitavia.de/garantiebestimmungen)





✓ *Abschließbare Doppelschwingtür mit Türklinke*

✓ *Lüftungsoptimiert durch Kombination aus Seiten- und Dachfenstern*

✓ *Hoher Giebel und hohe Seitenwände*

✓ *TÜV-zertifiziert*

Olymp 8300<sup>3)</sup> – ESG – Schwarz<sup>2)</sup>

**KOMFORTZUGANG**

*Doppelschwingtür mit bodentiefer Türschwelle*



Olymp 11500<sup>3)</sup> – HKP – Alu eloxiert



# CASSANDRA

## 8300 - 11500

So wohnlich kann es im Grünen sein: Auf einem soliden Sockel stehend wird Ihr Gewächshaus schnell zum zweiten Zuhause und bringt dabei ein wenig mediterranen Stil in Ihren Garten.

Das Cassandra hebt sich durch einen gemauerten Sockel vom klassischen, vollverglasten Gewächshaus ab: Der diskrete Sichtschutz, das freundliche Klima und die solide Gesamterscheinung verleihen dem Gewächshaus eine hohe Wohnlichkeit für viele gemütliche Stunden im eigenen Grün.

Der Sockel kann entweder einfach direkt mitbestellt oder nach eigenen Wünschen gestaltet werden. So können Sie wählen: Zwischen der komfortablen vorkonfigurierten Lösung und einem Sockel, der sich organisch in Ihr gesamtes Gartenkonzept einfügt. Das Set besteht aus dem Gewächshaus und dem Sockelbausatz aus 125 mm tiefen Werksteinen. Die Steine sind in zwei Farben, Herbstlaub oder Basalt erhältlich – leichte Unregelmäßigkeiten in der Oberfläche und feine Farbnuancen ergeben ein natürliches und wertiges Mauerbild.

Auch die Pflanzen werden sich im Modell Cassandra wohlfühlen: Das kristallklare Sicherheitsglas (ESG) lässt ein Maximum an Licht in Ihr Gewächshaus, in dem Gemüse, Obst, Kräuter und Zierpflanzen auf bis zu 11,5 m<sup>2</sup> und bis zu 2,49 m hoch wachsen dürfen.

Hervorragend be- und entlüftet wird das Cassandra durch die vier mitgelieferten Dachfenster. Die kugelgelagerte Doppelschiebetür hat eine bodentiefe Türschwelle, eine Breite von 1,22 m und eine Höhe von 1,94 m. Sie läuft leichtgängig und bietet so einen komfortablen Zugang auch im Rollstuhl, mit dem Kinderwagen – oder mit der Schubkarre.

Wie jedes Vitavia Gewächshaus ist auch das Cassandra serienmäßig mit Regenrinnen ausgestattet. Ein besonderes Ausstattungsmerkmal sind die im Lieferumfang enthaltenen Regenfallrohre, die das Regenwasser vom Mauersockel wegleiten, um diesen möglichst vor Nässe zu schützen.

Das Cassandra ist in drei Größen, einer Verglasungsart (ESG), zwei Farben und mit oder ohne Mauersockel-Set erhältlich. Bitte beachten Sie, dass sich das Innenmaß des Gewächshauses um die Tiefe der Sockels (mind. 60 mm) verringert.



### REGENFALLROHRE INKLUSIVE

Mit den mitgelieferten Regenfallrohren schützen Sie den Steinsockel des Cassandra an den Ecken zuverlässig vor herabfließendem Regenwasser.

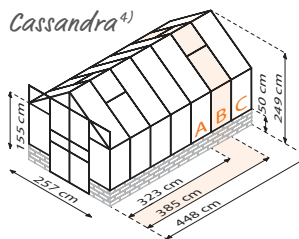

Größe & Modell	Ausführung	Alu eloxiert		Schwarz <sup>2)</sup>	
		Art.-Nr.	UVP <sup>1)</sup> €	Art.-Nr.	UVP <sup>1)</sup> €
<b>A CASSANDRA 8300</b> Grundfläche: ca. 8,3 m <sup>2</sup> Sockelmaß: 256 x 325 x 50 cm Inkl: 4 Dachfenster	ESG ca. 3 mm (Sockelsteine nicht enthalten)	40003493	2.149,90 €	40003499	2.399,90 €
	Set: ESG ca. 3 mm; inklusive Sockelmauer Farbe: Herbstlaub	40007498	3.899,90 €	40007504	4.199,90 €
	Set: ESG ca. 3 mm; inklusive Sockelmauer Farbe: Basalt	400007497	3.899,90 €	400007503	4.199,90 €
<b>B CASSANDRA 9900</b> Grundfläche: ca. 9,9 m <sup>2</sup> Sockelmaß: 256 x 388 x 50 cm Inkl: 4 Dachfenster	ESG ca. 3 mm (Sockelsteine nicht enthalten)	262085	2.349,90 €	268085	2.649,90 €
	Set: ESG ca. 3 mm; inklusive Sockelmauer Farbe: Herbstlaub	40007500	4.299,90 €	40007506	4.699,90 €
	Set: ESG ca. 3 mm; inklusive Sockelmauer Farbe: Basalt	40007499	4.299,90 €	40007505	4.699,90 €
<b>C CASSANDRA 11500</b> Grundfläche: ca. 11,5 m <sup>2</sup> Sockelmaß: 256 x 448 x 50 cm Inkl: 4 Dachfenster	ESG ca. 3 mm (Sockelsteine nicht enthalten)	262095	2.579,90 €	268095	2.899,90 €
	Set: ESG ca. 3 mm; inklusive Sockelmauer Farbe: Herbstlaub	40007502	4.599,90 €	40007508	4.999,90 €
	Set: ESG ca. 3 mm; inklusive Sockelmauer Farbe: Basalt	40007501	4.599,90 €	40007507	4.999,90 €

1) UVP = Unverbindliche Preisempfehlung. 2) pulverbeschichtet. 3) Die Ausstattungen sind Zubehör und nicht im Preis enthalten. 4) Skizzen zeigen Außenmaße. Alle Maßangaben sind Annäherungswerte. Technische Änderungen vorbehalten. Farbwiedergabe unverbindlich. Garantiebedingungen unter: [www.vitavia.de/garantiebestimmungen](http://www.vitavia.de/garantiebestimmungen)



✓ *Konzipiert für gemauerten Sockel*

✓ *Regenfallrohre inklusive*

✓ *Verglasung mit großflächigen Scheiben*

✓ *Breite Doppelschiebetüren*

Cassandra 8300<sup>3)</sup> – ESG – Alu eloxiert – mit individuellen Sockelsteinen



✓ *Komfortzugang mit bodentiefer Türschwelle*



✓ *Individuelle Gestaltungsmöglichkeiten!  
Mit oder ohne Mauersockel-Set erhältlich.*

Cassandra 9900<sup>3)</sup> – ESG – Schwarz<sup>2)</sup> – mit individuellen Sockelsteinen



# ZEUS COMFORT

## 6200 - 15700

So macht Gewächshausgärtnern auch den Profis unter den Hobbygärtnern Spaß: Hochwertige Bauteile und exklusive Ausstattung machen das Premiummodell Zeus Comfort zum Liebling der Anspruchsvollen.

Die Konstruktion überzeugt schon auf den ersten Blick durch ihre elegante und kraftvolle Ästhetik: Die schönen Doppelrahmenprofile erhalten ihre Stabilität durch die von innen verschraubten Aluminiumleisten, die der Befestigung der großflächigen Glas- oder Polycarbonatscheiben in den Seiten dienen. Sie werden zwischen Gewächshausrahmen und verschraubter Aluminiumleiste auf voller Länge eingefasst – dies macht das Haus extrem windstabil. Dazu passend besteht das Bodenprofil aus einem robusten Kastenprofil, das sich direkt mit einem Streifenfundament verbinden lässt.

Neben der Stabilität von Grund auf und seiner ansprechenden Erscheinung bietet das Zeus Comfort zahlreiche Features für komfortables Gärtnern: 1,88 m hohe Seiten, das 2,5 m hohe Dach sowie eine 1,43 m breite und 1,74 m hohe Doppelflügeltür – ausgestattet mit einer Aluminium-Türklinke und einem Edelstahl-Zylinderschloss.

Die Verglasung der Seitenwände kann wahlweise mit ca. 3 mm starkem, kristallklarem Sicherheitsglas (ESG) oder mit UV-stabilisierten Hohlkammerplatten (HKP) in den Stärken von ca. 10 oder 16 mm erfolgen. Das Dach ist zum Schutz vor hoch stehender Sonne immer mit Hohlkammerplatten (mind. ca. 10 mm Stärke), eingedeckt. Diese werden mittels einer komfortablen Einschubtechnik befestigt. Für hervorragende Isoliereigenschaften, z.B. zum Überwintern von Kübelpflanzen, ist eine konsequente HKP-Verglasung empfehlenswert.

Das Zeus Comfort ist in zwei Farben und in sechs Größen erhältlich, sodass dieses hochwertige Gewächshaus nun auch in kleine Gärten passt.

Das Zeus ist serienmäßig mit zwei bzw. drei Dachfenstern, zwei Regenerinnen, zwei Regenfallrohren (L 1,75 m, Ø 32 mm) und einem integrierten Bodenprofil ausgestattet.



### ENERGIESPAREND ÜBERWINTERN

*Je stärker die Hohlkammerplatte, desto besser die Isoliereigenschaften. Daher empfehlen wir dieses Modell in der Ausführung mit 16 mm starken HKP allen Hobbygärtnern, die ihre Pflanzen im Gewächshaus überwintern lassen und dabei Umwelt und Geldbeutel schonen möchten.*

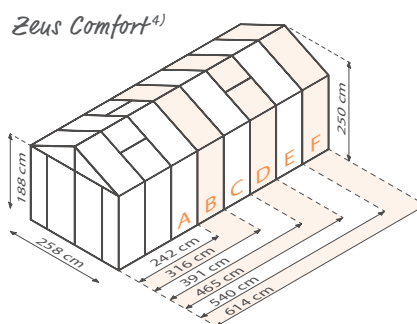

**10 JAHRE GARANTIE**  
AUF HKP GEGEN VERWITTERUNG

**15 JAHRE GARANTIE**  
AUF KONSTRUKTION UND RAHMEN



Größe & Modell	Ausführung	Alu eloxiert		Schwarz <sup>2)</sup>	
		Art.-Nr.	UVP <sup>1)</sup> €	Art.-Nr.	UVP <sup>1)</sup> €
<b>A ZEUS COMFORT 6200</b> Grundfläche: ca. 6,2 m <sup>2</sup> empf. Fundamentmaß: 266 x 250 cm Inkl.: 2 Dachfenster	HKP ca. 10 mm	40004503	2.899,90 €	40004506	3.299,90 €
	HKP ca. 16 mm	40004504	3.299,90 €	40004507	3.599,90 €
	ESG ca. 3 mm mit HKP-Dach ca. 10 mm	40004505	3.149,90 €	40004508	3.499,90 €
<b>B ZEUS COMFORT 8100</b> Grundfläche: ca. 8,1 m <sup>2</sup> empf. Fundamentmaß: 266 x 324 cm Inkl.: 2 Dachfenster	HKP ca. 10 mm	40002434	3.099,90 €	40002449	3.599,90 €
	HKP ca. 16 mm	40002435	3.499,90 €	40002450	3.999,90 €
	ESG ca. 3 mm mit HKP-Dach ca. 10 mm	40002433	3.199,90 €	40002448	3.699,90 €
<b>C ZEUS COMFORT 10000</b> Grundfläche: ca. 10 m <sup>2</sup> empf. Fundamentmaß: 266 x 399 cm Inkl.: 2 Dachfenster	HKP ca. 10 mm	40002437	3.549,90 €	40002452	3.999,90 €
	HKP ca. 16 mm	40002438	3.949,90 €	40002453	4.499,90 €
	ESG ca. 3 mm mit HKP-Dach ca. 10 mm	40002436	3.649,90 €	40002451	4.199,90 €
<b>D ZEUS COMFORT 11900</b> Grundfläche: ca. 11,9 m <sup>2</sup> empf. Fundamentmaß: 266 x 473 cm Inkl.: 3 Dachfenster	HKP ca. 10 mm	40002440	3.899,90 €	40002455	4.499,90 €
	HKP ca. 16 mm	40002441	4.399,90 €	40002456	4.999,90 €
	ESG ca. 3 mm mit HKP-Dach ca. 10 mm	40002439	4.099,90 €	40002454	4.699,90 €
<b>E ZEUS COMFORT 13800</b> Grundfläche: ca. 13,8 m <sup>2</sup> empf. Fundamentmaß: 266 x 547 cm Inkl.: 3 Dachfenster	HKP ca. 10 mm	40002443	4.339,90 €	40002458	4.899,90 €
	HKP ca. 16 mm	40002444	4.799,90 €	40002459	5.449,90 €
	ESG ca. 3 mm mit HKP-Dach ca. 10 mm	40002442	4.549,90 €	40002457	5.199,90 €
<b>F ZEUS COMFORT 15700</b> Grundfläche: ca. 15,7 m <sup>2</sup> empf. Fundamentmaß: 266 x 622 cm Inkl.: 3 Dachfenster	HKP ca. 10 mm	40002446	4.749,90 €	40002461	5.349,90 €
	HKP ca. 16 mm	40002447	5.199,90 €	40002462	5.899,90 €
	ESG ca. 3 mm mit HKP-Dach ca. 10 mm	40002445	4.999,90 €	40002460	5.699,90 €

1) UVP = Unverbindliche Preisempfehlung. 2) pulverbeschichtet. 3) Die Ausstattungen sind Zubehör und nicht im Preis enthalten. 4) Skizzen zeigen Außenmaße. Alle Maßangaben sind Annäherungswerte. Technische Änderungen vorbehalten. Farbwiedergabe unverbindlich. Garantiebedingungen unter: [www.vitavia.de/garantiebestimmungen](http://www.vitavia.de/garantiebestimmungen)



✓ Inkl. 2 bodentiefer Regenfallrohre  
L 1,75 m, Ø 32 mm

✓ In 16 mm HKP-Verglasung für die  
Überwinterung geeignet

✓ Einzigartige Glashaltetechnik mit  
Doppelrahmenprofilen

✓ Verglasung mit großflächigen  
Scheiben in Dach und Seiten

✓ Mit 16 mm HKP-Verglasung fürs  
Überwintern geeignet

Zeus Comfort 10000<sup>3l</sup> – HKP – Schwarz<sup>2l</sup>



✓ Mit Aluminiumtürklinke und  
hochwertigem Zylinderschloss



Zeus Comfort 6200<sup>3l</sup> – Kombi – Alu eloxiert



# POLIS

## Balkongewächshaus

So viel Platz gibt selbst der Stadtbalkon her: mit gerade 0,35 m<sup>2</sup> fügt sich das Balkongewächshaus Polis harmonisch auch auf kleineren Balkonen ein und bereichert auch das urbane Frühstück mit erntefrischen Tomaten und Kräutern.

Vollendete Verarbeitung wie der geschlossene Boden, die leicht und getrennt voneinander beweglichen Schiebetüren und das zusätzliche Regal machen es dabei nicht nur schön, sondern auch mühelos bedienbar. Das Gewächshaus hat eine maximale Gesamthöhe von 1,69 m. Das Zwischenregal unterteilt die Höhe in ein ca. 0,40 m hohes, unteres und ein ca. 1 m hohes, oberes Fach. Da der Zwischenboden aus einzeln herausnehmbaren Streben besteht, können aber auch höher wachsende Pflanzen direkt am Boden platziert werden, sodass Ihnen die gesamte Höhe zur Verfügung steht.

Verglast mit kristallklarem Sicherheitsglas (ESG) – klammerfrei eingefasst in filigrane und gleichzeitig robuste Alu-Profile – fehlt dem Mini-Gewächshaus nur noch ein wenig Grün, um Ihren Balkon zu schmücken. Für's Gärtnern im frühen Frühjahr und im späten Herbst ist nun auch die besser isolierende Verglasung mit Hohkammerplatten (ca. 4 mm) erhältlich.

Zur Standardausstattung des Balkongewächshauses gehören das aufstellbare Dach, der Boden und die Zwischenebene. Auch eine Alu-Stange mit passenden S-Haken zum Aufhängen kleiner Werkzeuge oder Blumentöpfe gehören zur Komplettlösung. Statt mit Stahlfundamentrahmen kann das Polis wahlweise auch mit einem Rollfundament ausgestattet werden. Auf den Rollen kann das Polis mühelos und ohne verrutschende Pflanzen an der Stelle positioniert werden, an der es gebraucht wird – oder an der gerade die Sonne scheint!



### HEUTE HIER, MORGEN DORT...

Das Polis ist so kompakt, dass es fast mehr ein Gewächsschrank als ein -haus ist, und sein Standort auch im Nachhinein noch geändert werden kann. Wer häufig oder regelmäßig die Position verändern will, um z. B. die Pflanzen gezielt in die Sonne zu bringen, dem sei die Variante auf Rollen empfohlen.

A Stahlfundament<sup>4)</sup>

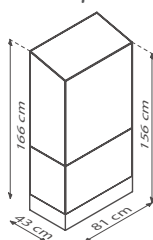

B Rollfundament<sup>4)</sup>

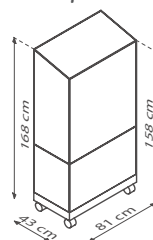

**15 JAHRE GARANTIE**  
AUF KONSTRUKTION UND RAHMEN

**10 JAHRE GARANTIE**  
AUF HKP GEGEN VERWITTERUNG

Größe & Modell	Ausführungen	Alu eloxiert		Schwarz <sup>2)</sup>	
		Art.-Nr.	UVP <sup>1)</sup> €	Art.-Nr.	UVP <sup>1)</sup> €
<b>A POLIS 350</b> mit Stahlfundament  Grundfläche: ca. 0,35 m <sup>2</sup> Sockelmaß: 81 x 42,1 cm	HKP ca. 4 mm	40006210	449,90 €	40006211	499,90 €
	ESG ca. 3 mm	40003279	599,90 €	40003280	649,90 €
<b>B POLIS 350</b> mit Rollfundament  Grundfläche: ca. 0,35 m <sup>2</sup> Sockelmaß: 81 x 42,3 cm	HKP ca. 4 mm	40006208	499,90 €	40006209	549,90 €
	ESG ca. 3 mm	40003276	649,90 €	40003277	699,90 €

1) UVP = Unverbindliche Preisempfehlung. 2) pulverbeschichtet. 3) Die Ausstattungen sind Zubehör und nicht im Preis enthalten. 4) Skizzen zeigen Außenmaße. Alle Maßangaben sind Annäherungswerte. Technische Änderungen vorbehalten. Farbwiedergabe unverbindlich. Garantiebedingungen unter: [www.vitavia.de/garantiebestimmungen](http://www.vitavia.de/garantiebestimmungen)



✓ *Voll ausgestattetes Gewächshaus für den Balkon*

✓ *Sicherheitsglas für hohe Sonnenausbeute*

✓ *Kleine Grundfläche, hohe Seiten*

✓ *Geteilte Schiebetüren für getrennte Bedienung beider Fächer*

✓ *Inkl. Boden, wahlweise mit Rollfundament oder klassischem Stahlfundamentrahmen*

Polis 350<sup>31</sup> mit Rollfundament – ESG – schwarz<sup>21</sup>



Polis 350<sup>31</sup> mit Stahlfundamentrahmen –HKP– Alu eloxiert

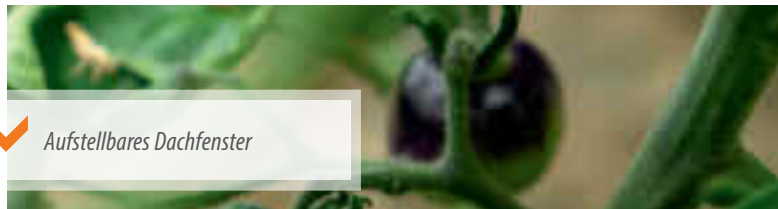

✓ *Aufstellbares Dachfenster*



✓ *Inkl. Regal und Boden*



# PLAYA

## 5900 - 7600

Ein Gewächshaus wie Urlaub: Mit seiner hohen Front, die großzügigen Zutritt durch den Komfortzugang gewährt, lädt das Playa zum Betreten, Gärtnern oder einfach nur Erholen ein.

Betreten wird die Oase durch den Komfortzugang. Dieser zeichnet sich durch außergewöhnlich hohe und breite Schiebetüren (H 1,99 m x B 1,22 m) mit niedriger Türschwelle aus.

Der Gewächshausrahmen besteht aus schmalen, veredelten Aluminiumleisten. Da Aluminium ein extrem stabiles und widerstandsfähiges Material ist, genügen die feinen Leisten, um langfristig für einen stabilen Stand zu sorgen. Glas oder Hohlkammerplatten werden zwischen dem Gewächshausprofil und schwarzen PC-Leisten auf voller Länge eingefasst.

Erhältliche Verglasungsvarianten sind die Kombiverglasung und die HKP-Eindeckung. Die Kombiverglasung besteht in den Seiten aus ca. 3 mm starkem, kristallklarem Sicherheitsglas (ESG) und im Dachbereich aus ca. 6 mm starken Hohlkammerplatten (HKP). Die Hohlkammerplatten schützen die Pflanzen vor zu starker Sonneneinstrahlung, sorgen für eine ausgeglichene Temperatur und sind unempfindlich gegen herabfallende Äste oder dergleichen. Das leicht geneigte Dach lässt viel Sonne in das Gewächshaus und gewährleistet eine durchgängige Stehhöhe. Mit Seitenwänden und -fenstern aus Hohlkammerplatten kann das Playa in seinen Isoliereigenschaften verbessert werden, empfehlenswert z. B. bei einem geplanten Einsatz im späten Herbst und frühen Frühjahr.

Wie das klassische Satteldach bietet das moderne Pultdach Stabilität und sorgt für einen Gewinn an durchgängiger Dachhöhe. Das Dach geht etwa 30 cm über die Front hinaus.

Das Modell ist in zwei verschiedenen Größen mit den Grundflächen 5,9 m<sup>2</sup> und 7,6 m<sup>2</sup>, in zwei Verglasungsarten und zwei Farben erhältlich: Aluminium eloxiert oder Schwarz pulverbeschichtet.

Ein bis zwei aufstellbare Seitenfenster geben dem Haus weiteres wohnliches Flair. Die Regenrinne und zwei Regenfallrohre (L 1,50 m, Ø 32 mm) sowie ein Stahlfundamentrahmen (Höhe ca. 6 cm) gehören ebenfalls zur Standardausstattung. Das Modell 7600 ist zusätzlich mit einem Lamellenfenster ausgestattet.

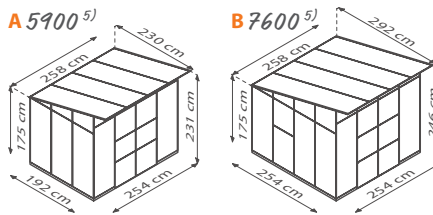

Modell	Ausführung	Alu eloxiert		Schwarz <sup>2)</sup>	
		Art.-Nr.	UVP <sup>1)</sup> €	Art.-Nr.	UVP <sup>1)</sup> €
<b>A PLAYA 5900</b> Grundfläche <sup>3)</sup> : ca. 5,9 m <sup>2</sup> Sockelmaß: 254 x 192 cm  Inkl.: 1 Seitenfenster + Stahlfundamentrahmen	HKP ca. 6 mm	40002395	1.549,90 €	40002396	1.849,90 €
	Kombiverglasung: ESG ca. 3 mm + Dach HKP ca. 6 mm	40002429	1.599,90 €	40002430	1.899,90 €
<b>B PLAYA 7600</b> Grundfläche <sup>3)</sup> : ca. 7,6 m <sup>2</sup> Sockelmaß: 254 x 254 cm  Inkl.: 2 Seitenfenstern, 1 Lamellenwandfenster + Stahlfundamentrahmen	HKP ca. 6 mm	40002397	1.899,90 €	40002398	2.149,90 €
	Kombiverglasung: ESG ca. 3 mm + Dach HKP ca. 6 mm	40002431	1.999,90 €	40002432	2.299,90 €

1) UVP = Unverbindliche Preisempfehlung. 2) pulverbeschichtet. 3) Bitte beachten Sie, dass bei Modellen mit Dachüberstand die überbaute Grundfläche stärker von der Innenfläche abweicht als bei klassischen Modellen. 4) Die Ausstattungen sind Zubehör und nicht im Preis enthalten. 5) Skizzen zeigen Außenmaße. Höhenmaße inkl. Fundamentrahmen gemessen. Alle Maßangaben sind Annäherungswerte. Technische Änderungen vorbehalten. Farbwiedergabe unverbindlich. Höhenmaße inkl. Fundamentrahmen gemessen. Garantiebedingungen unter: [www.vitavia.de/garantiebestimmungen](http://www.vitavia.de/garantiebestimmungen)





✓ *Moderne Architektur*

✓ *Durchgehende Stehhöhe*

✓ *Aufstellbares Seitenfenster*

✓ *Großflächige Scheiben*

✓ *Komfortzugang durch breite Doppelschiebetür und bodentiefe Türschwelle*

Playa 7600<sup>9)</sup> – Kombi – Schwarz<sup>2)</sup>



Playa 5900<sup>9)</sup> – Kombi – Alu eloxiert



# ORION & DIANA

## 3800 - 11500

Ein Hauch von orientalischem Märchen weht durch diese beiden Gewächshäuser und macht sie zu einem wunderbaren Ort – nicht nur für Ihre Pflanzen!

Diese eleganten, formschönen Aluminiumgewächshäuser schmücken jeden Garten. Mit ihrem seitlich abgerundeten Dach fügen sie sich perfekt ins Landschaftsbild ein und sorgen das ganze Jahr für frische Kräuter, gesundes Gemüse und blühende Pflanzen.

**Diana:** Verglast ist das Diana mit ca. 3 mm starkem, kristallklarem Sicherheitsglas (ESG) oder mit ca. 4 mm starken, UV-stabilisierten Hohlkammerplatten (HKP).

Durch die leichtgängige Doppelschiebetür mit einer Breite von 1,22 m und einer Höhe von 2 m ist das Diana bequem zu begehen. Die geöffneten Türen dienen bei gleichzeitig geöffneten Dachfenstern auch hervorragend der Querlüftung.

Es ist in fünf verschiedenen Größen mit den Grundflächen von 5 bis 11,5 m<sup>2</sup> und in drei Farben erhältlich: Aluminium eloxiert, Smaragd oder Schwarz pulverbeschichtet. Bis zu vier Dachfenster und die Regenrinnen sind serienmäßig enthalten.

**Orion:** Märchenstunden auch im kleinen Garten. Das Gewächshaus Orion ist die zauberhafte Alternative für kleine Gärten: Fast genau so hoch, und

erhältlich ab 3,8 m<sup>2</sup> Grundfläche und mit einer schlankeren Giebelseite fügt es sich etwas diskreter in den Garten als die große Schwester Diana.

Das Orion ist in zwei Größen und in zwei Farben erhältlich – Alu eloxiert oder Schwarz pulverbeschichtet. Neben den serienmäßig verbauten Regenrinnen gehört ein Dachfenster zur Standardausstattung. Verglast ist das Haus mit kristallklarem ESG.

Hinweis: Die gebogenen Scheiben sind in allen Modellen aus Polycarbonat, wobei es sich bei den ESG-Modellen immer um klares Polycarbonat handelt.

### SCHWESTERSCHAFT

Ein Feld breiter, insgesamt etwas höher und mit breiten Doppelschiebetüren, verkörpert das Diana eine Art große Schwester des Orion.

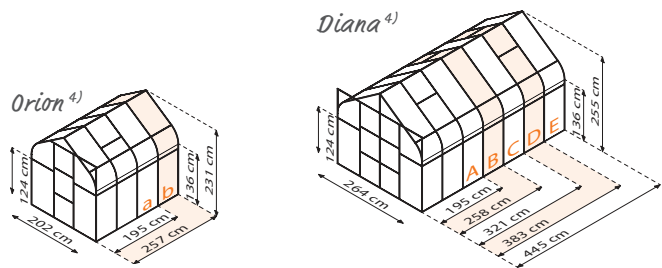

**15 JAHRE GARANTIE**  
AUF KONSTRUKTION UND RAHMEN

**10 JAHRE GARANTIE**  
AUF HKP GEGEN VERWITTERUNG

Größe	Modell & Ausführung	Alu eloxiert		Smaragd <sup>2)</sup>		Schwarz <sup>2)</sup>	
		Art.-Nr.	UVP <sup>1)</sup> €	Art.-Nr.	UVP <sup>1)</sup> €	Art.-Nr.	UVP <sup>1)</sup> €
<b>a 3800</b> Grundfläche: ca. 3,8 m <sup>2</sup> Sockelmaß: 192 x 192 cm Inkl.: 1 Dachfenster	Orion ESG ca. 3 mm	280985	999,90 €	–	–	288985	1.149,90 €
	Stahlfundamentrahmen: H 6 cm	263708	119,90 €	–	–	268708	169,90 €
<b>b 5000</b> Grundfläche: ca. 5 m <sup>2</sup> Sockelmaß: 192 x 254 cm Inkl.: 1 Dachfenster	Orion ESG ca. 3 mm	280995	1.099,90 €	–	–	288995	1.299,90 €
	Stahlfundamentrahmen: H 6 cm	263710	129,90 €	–	–	268710	189,90 €
<b>A 5000</b> Grundfläche: ca. 5,0 m <sup>2</sup> Sockelmaß: 254 x 192 cm Inkl.: 1 Dachfenster	Diana HKP ca. 4 mm	40001574	1.199,90 €	40001579	1.399,90 €	–	–
	Diana ESG ca. 3 mm	266568	1.369,90 €	261568	1.599,90 €	–	–
	Stahlfundamentrahmen: H 12,5 cm	263780	169,90 €	261708	229,90 €	–	–
<b>B 6700</b> Grundfläche: ca. 6,7 m <sup>2</sup> Sockelmaß: 254 x 254 cm Inkl.: 2 Dachfenster	Diana HKP ca. 4 mm	40001575	1.369,90 €	40001580	1.599,90 €	40001862	1.599,90 €
	Diana ESG ca. 3 mm	266588	1.599,90 €	261588	1.849,90 €	288588	1.849,90 €
	Stahlfundamentrahmen: H 6 cm	263882	199,90 €	261718	239,90 €	268882	239,90 €
<b>C 8300</b> Grundfläche: ca. 8,3 m <sup>2</sup> Sockelmaß: 254 x 317 cm Inkl.: 2 Dachfenster	Diana HKP ca. 4 mm	40001576	1.549,90 €	40001581	1.799,90 €	40001863	1.799,90 €
	Diana ESG ca. 3 mm	266608	1.849,90 €	261608	2.099,90 €	288608	2.099,90 €
	Stahlfundamentrahmen: H 6 cm	264102	239,90 €	261720	279,90 €	268102	279,90 €
<b>D 9900</b> Grundfläche: ca. 9,9 m <sup>2</sup> Sockelmaß: 254 x 379 cm Inkl.: 4 Dachfenster	Diana HKP ca. 4 mm	40001577	1.729,90 €	40001582	1.999,90 €	40001864	1.999,90 €
	Diana ESG ca. 3 mm	266628	2.099,90 €	261628	2.349,90 €	288628	2.349,90 €
	Stahlfundamentrahmen: H 6 cm	264122	269,90 €	261728	299,90 €	268122	299,90 €
<b>E 11500</b> Grundfläche: ca. 11,5 m <sup>2</sup> Sockelmaß: 254 x 441 cm Inkl.: 4 Dachfenster	Diana HKP ca. 4 mm	40001578	1.899,90 €	40001583	2.199,90 €	40001865	2.199,90 €
	Diana ESG ca. 3 mm	266648	2.349,90 €	261648	2.599,90 €	288648	2.599,90 €
	Stahlfundamentrahmen: H 6 cm	264142	299,90 €	261748	339,90 €	268142	339,90 €

1) UVP = Unverbindliche Preisempfehlung. 2) pulverbeschichtet. 3) Die Ausstattungen sind Zubehör und nicht im Preis enthalten. 4) Skizzen zeigen Außenmaße. Höhenmaße ab Oberkante Fundamentrahmen gemessen. Alle Maßangaben sind Annäherungswerte. Technische Änderungen vorbehalten. Farbwiedergabe unverbindlich. Garantiebedingungen unter: [www.vitavia.de/garantiebestimmungen](http://www.vitavia.de/garantiebestimmungen)



## Diana

- ✓ Formschönes Design mit großflächigen Scheiben
- ✓ Verglasung mit Sicherheitsglas oder Hohlkammerplatten möglich
- ✓ Serienmäßige Dachfenster + Regenrinnen
- ✓ Tür vorbereitet für ein Vorhängeschloss

Diana 11500 – ESG – Smaragd<sup>3)</sup> – Abbildung zeigt Gewächshaus mit Zubehör Stahlfundamentrahmen und Regenfallrohren (s. S. 56) und autom. Fensterheber (s. S. 51)



Orion 3800<sup>3)</sup> – ESG – Schwarz<sup>2)</sup> – Abbildung zeigt Gewächshaus mit Zubehör Stahlfundamentrahmen

## Orion

- ✓ Formschönes Design
- ✓ Sicherheitsglas für hohe Sonnenausbeute
- ✓ Serienmäßiges Dachfenster + Regenrinnen
- ✓ Tür vorbereitet für ein Vorhängeschloss



# SIRIUS & CLARUS

## Orangerien

Vereint im Schönen: Groß, hoch und formschön durch zwei sich verschränkende Giebel sind das Sirius und das Clarus vielseitig nutzbar und von beeindruckender Gestalt.

Die außergewöhnliche Bauweise im Stil einer Orangerie sowie die großzügigen Maße (1,60 m Seitenhöhe) machen das Sirius seit seiner Einführung zum beliebten Gewächshaus der Hobbygärtnerinnen und -gärtner mit ästhetischem Anspruch. Neu auf dem Markt, wartet das Clarus mit einem bodentiefen Eingang und Doppelschwingtür auf. Diese laden Gärtnerinnen und ihre Freunde geradezu ein, die grüne Oase zu betreten und sich dort zu Hause zu fühlen.

Der Querschnitt in T-Form macht den Innenraum beider Häuser leicht zu gliedern, sodass er bestens in einen stärker bepflanzten Teil und einen Arbeitsbereich unterteilt werden kann – und auch Platz für eine Tasse Tee im Sitzen lässt sich sicherlich noch finden. So vereinen sich in Sirius und Clarus gleichermaßen die Nähe zum Grünen mit der Gemütlichkeit eines Gartenzimmers zu einer lichtdurchfluteten Oase der Entspannung.

Beide Türen lassen sich weit öffnen. Die Schiebetüren des Sirius sind die klassische Version, sie lassen sich bequem auf kugelgelagerten Rollen zur Seite schieben, ohne weiteren Platzbedarf vor dem Gewächshaus zu beanspruchen. Die Doppelschwingtür des Clarus lässt das Gewächshaus, auch aufgrund der bodentiefen Türschwelle, noch großzügiger erscheinen. Integrierte Türklinke und Schloss verleihen dem Haus einen wohnlichen Charakter und ermöglichen den sicheren Verschluss des Gewächshauses.

Beide Häuser sind voll verglast mit großflächigem kristallklarem Sicherheitsglas (ESG), das sowohl den Blick ins Gewächshaus, als auch aus dem Inneren heraus in den Garten freigibt. Eingfasst werden die Scheiben auf ganzer Länge zwischen schwarzen Kunststoffleisten und den filigranen und dabei extrem witterungsbeständigen Aluminiumprofilen des Gewächshausrahmens. Die Profile sind in eloxiertem Aluminium, sowie in pulverbeschichtetem Smaragd oder Schwarz erhältlich.

### BREITE DOPPELTÜR!

Doppelschwing- oder Doppelschiebetür? Hier zwei Argumente, die die Wahl erleichtern könnten:

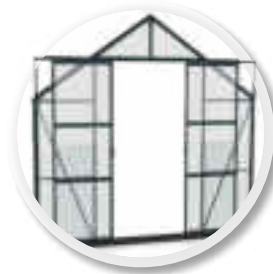

Die Doppelschiebetür des Sirius braucht keinen Platz vor dem Gewächshaus.



Die Doppelschwingtür des Clarus ist mit Schloss, Türklinke und bodentiefer Türschwelle ausgestattet.

### A Sirius & Clarus<sup>4)</sup>

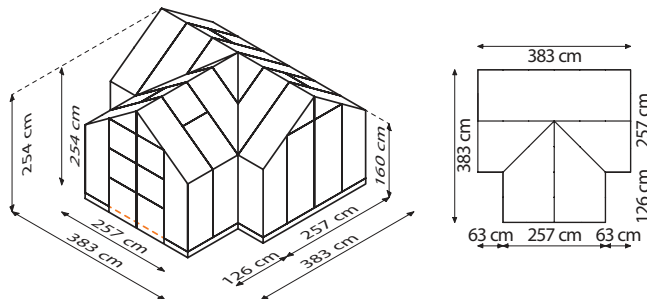

AE SM SW ESG       **15 JAHRE GARANTIE**  
AUF KONSTRUKTION UND RAHMEN

Größe	Modell & Ausführung	Alu eloxiert		Smaragd <sup>2)</sup>		Schwarz <sup>2)</sup>	
		Art.-Nr.	UVP <sup>1)</sup> €	Art.-Nr.	UVP <sup>1)</sup> €	Art.-Nr.	UVP <sup>1)</sup> €
<b>A ORANGERIE</b> Grundfläche: ca. 13 m <sup>2</sup> Sockelmaß: 381 x 381 cm Inkl.: 4 Dachfenster + Stahlfundamentrahmen, 6 cm hoch Sirius: Doppelschiebetür Clarus: Doppelschwingtür mit bodentiefem Eingang	Sirius ESG ca. 3 mm	265525	3.299,90 €	265545	3.699,90 €	265505	3.699,90 €
	Clarus ESG ca. 3 mm	40007278	3.499,90 €	40007279	3.999,90 €	40007280	3.999,90 €
<b>DOPPELSCHIEBETÜR</b> Inkl. ESG ca. 3 mm Passend für Clarus und Sirius, aber mit 6 cm Türschwelle	ESG ca. 3 mm	260260	269,90 €	2602604	319,90 €	2602607	319,90 €

1) UVP = Unverbindliche Preisempfehlung. 2) pulverbeschichtet. 3) Die Ausstattungen sind Zubehör und nicht im Preis enthalten. 4) Skizzen zeigen Außenmaße. Höhenmaße inkl. Fundamentrahmen gemessen. Alle Maßangaben sind Annäherungswerte. Technische Änderungen vorbehalten. Farbwiedergabe unverbindlich. Garantiebedingungen unter: [www.vitavia.de/garantiebestimmungen](http://www.vitavia.de/garantiebestimmungen)



## Clarus

- ✓ Ausgestattet mit Doppelschwingtür
- ✓ Außergewöhnliche Form im Stil einer Orangerie
- ✓ Inklusive dreier Regenfallrohre
- ✓ Inkl. Stahlfundamentrahmen und bodentiefer Türschwelle

Clarus<sup>3l</sup> – ESG – Schwarz<sup>2l</sup>

Praktisches Zubehör:  
Firstkronen (S. 60)



Breite Doppelschiebetür: 1,22 m

## Sirius

- ✓ Ausgestattet mit Doppelschiebetür
- ✓ Außergewöhnliche Form im Stil einer Orangerie
- ✓ Inklusive dreier Regenfallrohre
- ✓ Großflächige Scheiben
- ✓ Inklusive 6 cm hohem Stahlfundamentrahmen

Sirius<sup>3l</sup> – ESG – Alu eloxiert

# HERA & GALAXIS 4500 & 9000

Mit diesen sechseckigen Modellen findet die beliebte Pavillon-Bauart Eingang in die Vitavia Gewächshauswelt. Ihre eleganten Erscheinungen wecken die Lust auf mehr Zeit im eigenen Grün.

**Hera 4500:** Das Hera 4500 bietet ca. 4,5 m<sup>2</sup> gemütlichen Rückzugsraum für Hobbygärtner und ihre Lieblingsblumen. Zur Auswahl stehen drei Farben: Aluminium eloxiert, Weiß und Smaragd pulverbeschichtet. Zur Standardausstattung gehören ein Stahlfundamentrahmen, 2 Lamellenfenster, Dauerentlüftung im 2,63 m hohen Dach und eine Schiebetür (B: 0,62 m, H: 1,77 m).

**Hera & Galaxis 9000:** Unter dem hohen Pavillondach finden Gärtner und ihre Gäste auf ca. 9 m<sup>2</sup> Platz für Aktivitäten vom Umtopfen bis zum abendlichen Glas Wein.

Zur umfangreichen Standardausstattung des Hera und des Galaxis 9000 gehören: ein Stahlfundamentrahmen, Regenrinnen, drei Regenfallrohre, drei Seitenfenster und die Dauerentlüftung im Dach. Beide Häuser sind mit abschließbaren Doppelschiebetüren ausgestattet, im Unterschied zum Hera 9000, ist die Türschwelle des Galaxis aber bodentief.

Die fehlende Türschwelle lässt das Galaxis noch großzügiger wirken – und gewährt barrierefreien Zutritt, auch im Rollstuhl oder mit der Schubkarre. Beide Doppelschiebetüren sind mit einem Edelstahl Schloss ausgestattet, sodass der Innenraum sicher verschlossen werden kann.

Verglast sind alle drei Pavillons in der schönen und praktischen Kombiverglasung: Die Seitenwände sind mit ca. 3 mm starkem, kristallklarem Sicherheitsglas (ESG) verglast – und erlauben so den freien Blick ins eigene Grün. Die Befestigung der Verglasung erfolgt mit schwarzen Kunststoffleisten, welche die Glasscheiben auf voller Länge einfassen. Das Dach ist mit ca. 6 mm starken, UV-stabilisierten Hohlkammerplatten (HKP) eingedeckt, die beim Hera 4500 mit Kunststoffleisten, bei Hera und Galaxis 9000 mittels einer Einschubtechnik befestigt werden. Die

HKP im Dach schützen die Pflanzen vor den schädlichen Auswirkungen zu hoch stehender Sonne. Hera 9000 & Galaxis 9000 sind in vier Farben, das Hera 4500 in drei Farben erhältlich.



**KLEIN ABER FEIN!**  
Nur halb so viel Platz braucht das Hera 4500 im Vergleich zu den großen Pavillon-Gewächshäusern und passt daher auch aufs kleinere Grundstück.

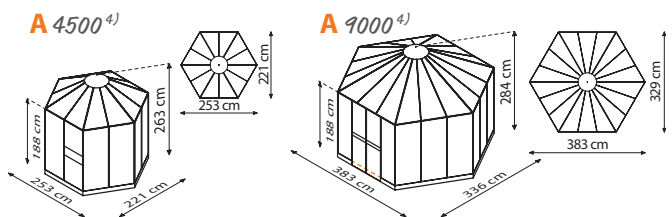

**10 JAHRE GARANTIE**  
AUF HKP GEGEN VERWITTERUNG

**15 JAHRE GARANTIE**  
AUF KONSTRUKTION UND RAHMEN

AE SM WE SW HKP 6 ESG Dach Seiten (9000) (4500) (9000) (9000)

Größe	Modell & Ausführung	Alu eloxiert		Smaragd <sup>2)</sup>		Weiß <sup>2)</sup>		Schwarz <sup>2)</sup>		
		Art.-Nr.	UVP <sup>1)</sup> €	Art.-Nr.	UVP <sup>1)</sup> €	Art.-Nr.	UVP <sup>1)</sup> €	Art.-Nr.	UVP <sup>1)</sup> €	
<b>A 4500</b> Grundfläche: ca. 4,5 m <sup>2</sup>  Inkl.: 2 Lamellenfenstern + Stahlfundamentrahmen (H ca. 6 cm)	Hera	Kombiverglasung: ESG ca. 3 mm + Dach HKP ca. 6 mm	40000514	1.249,90 €	40000515	1.399,90 €	40002480	1.399,90 €	—	—
	Hera	Kombiverglasung: ESG ca. 3 mm + Dach HKP ca. 6 mm	261805	2.799,90 €	261825	3.199,90 €	40001866	3.199,90 €	261815	3.199,90 €
<b>B 9000</b> Grundfläche: ca. 9 m <sup>2</sup>  Inkl.: 3 Seitenfenstern + Stahlfundamentrahmen (H ca. 6 cm)  Hera: Doppelschiebetür Galaxis: Doppelschiebetür mit bodentiefem Eingang	Hera	Kombiverglasung: ESG ca. 3 mm + Dach HKP ca. 6 mm	40004037	2.999,90 €	40004038	3.399,90 €	40004040	3.399,90 €	40004039	3.399,90 €
	Galaxis	Kombiverglasung: ESG ca. 3 mm + Dach HKP ca. 6 mm								

1) UVP = Unverbindliche Preisempfehlung. 2) pulverbeschichtet. 3) Die Ausstattungen sind Zubehör und nicht im Preis enthalten. 4) Skizzen zeigen Außenmaße. Höhenmaße inkl. Fundamentrahmen gemessen. Alle Maßangaben sind Annäherungswerte. Technische Änderungen vorbehalten. Farbwiedergabe unverbindlich. Garantiebedingungen unter: [www.vitavia.de/garantiebestimmungen](http://www.vitavia.de/garantiebestimmungen)



## Hera

- ✓ Pavillon mit hexagonalem Grundriss
- ✓ Großflächige Scheiben
- ✓ Dach mit Einschubtechnik inklusive Regenrinne (nur 9000)
- ✓ Inklusive Stahlfundamentrahmen
- ✓ Kombiverglasung aus HKP im Dach und ESG in den Seiten

Hera 9000<sup>3)</sup> – Kombi – Weiß<sup>2)</sup>



Hera 9000<sup>3)</sup> – Kombi – Schwarz<sup>2)</sup>

## Galaxis

- ✓ Gewächshaus im Pavillon-Stil mit Komfortzugang
- ✓ Doppelschiebetüren mit bodentiefer Türschwelle
- ✓ Abschließbares Edelstahl Schloss
- ✓ Inklusive Stahlfundamentrahmen

*bodentiefe Türschwelle*

# APHRODITE

## 7800 & 11500

Das außergewöhnliche Pultdach, die schönen und stabilen Profile, die bequeme Stehhöhe und eine durchdachte Verglasung machen das Aphrodite zu einem hochwertigen Hobbygewächshaus – und das sieht man ihm auch an.

Ästhetisch und kraftvoll prägen die Doppelrahmenprofile das großzügig geschnittene Gewächshaus. Sie sorgen für die besonders zuverlässige Befestigung der Seitenverglasung: Verschraubte Aluminiumleisten auf der einen und die Gewächshausprofile auf der anderen Seite rahmen die Glasscheiben ein und sorgen für eine besondere Stabilität (s. S. 8). Die Hohlkammerplatten im Dachbereich werden mittels einer Einschubtechnik befestigt. Die Langlebigkeit der Profile ist mit einer 15-jährigen Garantie auf Konstruktion und Rahmen verbrieft.

Die in den Seiten mit kristallklarem Sicherheitsglas (ESG) verglasten Modelle fügen sich ansprechend in den Garten ein und lassen seitlich einfallendes Licht an die Pflanzen. Die UV-stabilisierten Hohlkammerplatten (HKP) auf dem Dach sind mit 10 Jahren Garantie gegen Verwitterung ausgestattet. Sie stellen sicher, dass nur die schonenden Sonnenstrahlen am Vor- und Nachmittag durch das Pultdach direkt auf die Pflanzen fallen. Die komplett mit ca. 10 mm starken Hohlkammerplatten eingedeckten Modelle zeigen verbesserte Isoliereigenschaften, die bei angemessener Beheizung auch das Überwintern von frostempfindlichen Pflanzen erlauben. Seiten- und Oberfenster sind in verschiedenen Graden aufstellbar. Da sie sich nach unten öffnen, regnet es nicht hinein.

Von anderen Gewächshäusern unterscheidet sich das Aphrodite vor allem durch sein Pultdach. Die leichte Schräge lässt Regenwasser einfach abfließen und schafft eine gleichmäßig ansteigende Höhe: von der 1,87 m hohen Rückseite bis zur 2,42 m hohen Front.

Das Aphrodite ist in zwei verschiedenen Größen mit Grundflächen von 7,8 und 11,5 m<sup>2</sup>, in zwei Verglasungsarten und in Aluminium eloxiert oder Weiß pulverbeschichtet erhältlich.

Die Doppelschiebetür mit einer Breite von 1,19 m und einer Höhe von 1,77 m ist sowohl an den Seiten, als auch in der Front montierbar. Die Tür ist serienmäßig mit einem hochwertigen Zylinderschloss ausgestattet. Je nach Größe gehören 3 Seitenfenster, 1-2 Oberfenster, Regenrinne, 2 Regenfallrohre (L 1,75 m, Ø 32 mm) und das abschließbare Zylinderschloss zu der anspruchsvollen Standardausstattung dieses Gewächshauses.



### ERFRISCHEND UND WOHLNICH

*Durch das aufstellbare Seitenfenster ähnelt das hochwertige Gewächshaus noch stärker einem gemütlichen Gartenhaus – und schafft gleichzeitig auch ein wohnlicheres Klima, da die Querlüftung für schnellen Luftaustausch sorgt.*

A 7800<sup>5)</sup>

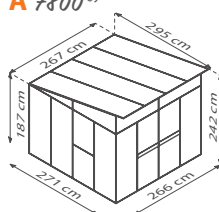

B 11500<sup>5)</sup>

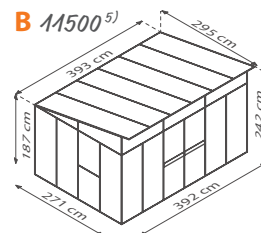

AE WE HKP 10 HKP 10 ESG

(HKP)

**15 JAHRE GARANTIE**  
AUF KONSTRUKTION UND RAHMEN

**10 JAHRE GARANTIE**  
AUF HKP GEGEN VERWITTERUNG

Größe & Modell	Ausführung	Alu eloxiert		Weiß <sup>2)</sup>	
		Art.-Nr.	UVP <sup>1)</sup> €	Art.-Nr.	UVP <sup>1)</sup> €
<b>A APHRODITE 7800</b> Grundfläche <sup>3)</sup> : ca. 7,8 m <sup>2</sup> Sockelmaß: 275 x 270 cm Inkl.: 3 Seitenfenster + 1 Oberfenster	HKP ca. 10 mm	40000804	2.799,90 €	40002482	2.999,90 €
	Kombiverglasung: ESG ca. 3 mm + Dach HKP ca. 10 mm	40000805	2.799,90 €	40002483	2.999,90 €
<b>B APHRODITE 11500</b> Grundfläche <sup>3)</sup> : ca. 11,5 m <sup>2</sup> Sockelmaß: 275 x 396 cm Inkl.: 3 Seitenfenster + 2 Oberfenster	HKP ca. 10 mm	40000806	3.499,90 €	40002484	3.749,90 €
	Kombiverglasung: ESG ca. 3 mm + Dach HKP ca. 10 mm	40000807	3.499,90 €	40002485	3.749,90 €

1) UVP = Unverbindliche Preisempfehlung. 2) pulverbeschichtet. 3) Bitte beachten Sie, dass bei Modellen mit Dachüberstand die überbaute Grundfläche stärker von der Innenfläche abweicht als bei klassischen Modellen. 4) Die Ausstattungen sind Zubehör und nicht im Preis enthalten. 5) Skizzen zeigen Außenmaße. Alle Maßangaben sind Annäherungswerte. Technische Änderungen vorbehalten. Farbwiedergabe unverbindlich. Garantiebedingungen unter: [www.vitavia.de/garantiebestimmungen](http://www.vitavia.de/garantiebestimmungen)





✓ Großflächige Scheiben an den Seiten, wahlweise aus HKP oder ESG

✓ Verstärkte Profile für hohe Windstabilität

✓ Angenehme Stehhöhe 1,87 m bis 2,42 m

✓ Abschließbares Zylinderschloss

✓ Pultdach mit UV-stabilisierter Dacheindeckung

Aphrodite 7800<sup>4)</sup> – Kombi – Alu eloxiert<sup>2)</sup>



Aphrodite 11500<sup>4)</sup> – HKP – Weiß<sup>2)</sup>

# FORTUNA

## Gewächshauspavillon

Das Premiumgewächshaus Fortuna macht seinem Namen alle Ehre: Die Verbindung von Funktionalität und Wohnlichkeit macht es zum Glücksfall für anspruchsvolle Hobbygärtnerinnen und Hobbygärtner.

Solide Konstruktion, hochwertige Ausstattung und viel Raum für Gärtner und Pflanze zeichnen dieses Premiumgewächshaus aus. Auf den ca. 10,2 m<sup>2</sup> Grundfläche im quadratischen Grundriss finden – auch dank der ca. 1,88 m hohen Seiten und dem 2,65 m hohen First – Pflanzen und Hobbygärtner ausreichend Platz, um sich zu entfalten. Die ca. 1,74 m hohen und 1,46 m breiten Doppelflügeltüren, die sich weit öffnen lassen, unterstreichen den großzügigen Eindruck. Beide Türflügel lassen sich im geöffneten Zustand feststellen: Freies Ein- und Austreten, auch mit sperrigen Gegenständen auf dem Arm, sind so gewährleistet.

Doppelrahmenprofile fassen die großflächigen Scheiben aus kristallklarem Sicherheitsglas (ESG) in den Seiten stabil und ohne Federklammern auf voller Länge ein. Darüber hinaus besticht das Fortuna durch seinen wohnlichen Charakter: Seiten aus kristallklarem Sicherheitsglas (ESG) erlauben die ungestörte Sicht in den Garten - oder auch von außen in das Gewächshaus hinein. Auf dem Dach sorgen UV-stabile, 10 mm starke Hohlkammerplatten für verbesserte Isoliereigenschaften und brechen intensive Sonnenstrahlen, wie beispielsweise zur Mittagszeit, weich, sodass die Pflanzen vor dem Brennglaseffekt geschützt sind.

Das Fortuna ist ausschließlich in der cleveren Kombiverglasung mit Glas in den Seiten und Hohlkammerplatten im Dach und in zwei Farben erhältlich. Weitere Ausstattungsmerkmale, wie Seitenfenster und Türklinke, kennt der Hobbygärtner auch aus seinem „ersten“ Zuhause – und freut sich daher über heimatischen Flair in seiner grünen Oase. Weitere Details verraten, dass das kleine Paradies im Sinne der Nutzung zu Ende gedacht wurde: So ermöglichen Regenrinnen und -fallrohre das Auffangen wertvollen Regenwassers und das mitgelieferte Bodenprofil erlaubt die einfache Verankerung auf einem Streifenfundament.

### QUADRATISCH, PRAKTISCH, SCHÖN

Auf die praktische, quasi-quadratische Grundfläche des Fortuna setzt sich das formschöne Pavillondach. Das bringt zusätzliche Höhe und wohnlichen Stil in den Garten.

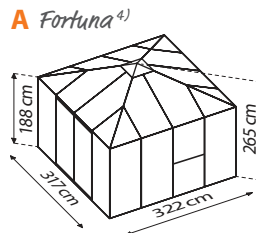

**15 JAHRE GARANTIE**  
AUF KONSTRUKTION UND RAHMEN

**10 JAHRE GARANTIE**  
AUF HKP GEGEN VERWITTERUNG

Modell	Ausführungen	Alu eloxiert		Schwarz <sup>2)</sup>	
		Art.-Nr.	UVP <sup>1)</sup> €	Art.-Nr.	UVP <sup>1)</sup> €
<b>A FORTUNA</b> Grundfläche: ca. 10,2 m <sup>2</sup> Sockelmaß: 314 x 314 cm Inkl.: 3 Seitenfenster	Kombiverglasung: ESG ca. 3 mm + Dach HKP ca. 10 mm	40003521	3.999,90 €	40003522	4.499,90 €

1) UVP = Unverbindliche Preisempfehlung. 2) pulverbeschichtet. 3) Die Ausstattungen sind Zubehör und nicht im Preis enthalten. 4) Skizzen zeigen Außenmaße. Alle Maßangaben sind Annäherungswerte. Technische Änderungen vorbehalten. Farbwiedergabe unverbindlich. Garantiebedingungen unter: [www.vitavia.de/garantiebestimmungen](http://www.vitavia.de/garantiebestimmungen)



✓ Außergewöhnliches und formschönes Design

✓ Inkl. Regenrinnen, Regenfallrohren und integriertem Bodenprofil

✓ Hohe und breite Doppelflügeltür

Fortuna<sup>3</sup> – Kombi – Aluminium eloxiert



✓ Ausgestattet mit drei Seitenfenstern

✓ Aluminium-Türklinke und Zylinderschloss



Fortuna<sup>3</sup> – Kombi – Aluminium eloxiert

# IDA 900 - 7800

Mit seiner kleinen Grundfläche bei voller Stehhöhe ermöglicht das Anlehngehäuschaus Ida auch im Vorgarten, auf der Terrasse oder dem Balkon die Anzucht und den Anbau von Kräutern und Gemüse.

Die Balkon- bzw. Terrassengewächshäuser der Serie Ida sind als Anlehnhäuser konzipiert. Das erlaubt die platzsparende und optisch diskrete Integration an bestehende Bauten. Eine Hauswand oder stabile Mauer als Rückwand ist notwendig.

Ida 900 und 1300 haben eine leichtgängige Schiebetür mit einer Breite von 0,61 m und einer Höhe von 1,51 m. Die Modelle 3300 bis 7800 besitzen eine Doppelschiebetür mit einer Breite von 1,22 m und einer Höhe von 1,63 m. Die Regenrinne gehört zur Standardausstattung. Die Modelle Ida 900 bis 5200 sind serienmäßig mit einem Dachfenster und Ida 6500 bis 7800 mit zwei Dachfenstern ausgestattet. Die Dachfenster dienen zur optimalen Be- und Entlüftung.

Passend zu allen Modellen ist ein 6 cm hoher Fundamentrahmen aus verzinktem, farbbeschichtetem Stahlblech als Zubehör lieferbar. Informationen zur Fundamentvorbereitung finden Sie auf den Seiten 10-11.

Die Ida Modelle sind in sechs Größen, drei Farben und je zwei Verglasungsarten erhältlich. Dabei werden alle Größen mit Hohlkammerplatten (HKP) in ca. 4 mm Stärke aus UV-stabilisiertem Polycarbonat angeboten. Die kleineren Modelle (900-1300) sind neben der HKP-Verglasung auch vollverglast mit ca. 3 mm starkem kristallklarem Sicherheitsglas (ESG) erhältlich. Für die größeren Modelle (5200-7800) ist neben der HKP-Eindeckung (ca. 4 oder ca. 6 mm) auch die Kombiverglasung mit Glas in den Seiten und HKP im Dach erhältlich. Das Dach ist bei diesen Modellen grundsätzlich mit ca. 6 mm HKP eingedeckt.

Zur idealen Aufzucht von Pflanzen oder Kräutern empfehlen wir als Zubehör für die Modelle 900 und 1300 zwei 61 x 63 cm große, kunststoffbeschichtete Drahtregale (s. S. 50).



## PERFEKTES BALKONHAUS

Das Ida 900 passt dank kleiner Grundfläche auch optimal auf Balkon oder Terrasse.

Ida 900 – HKP – Alu eloxiert

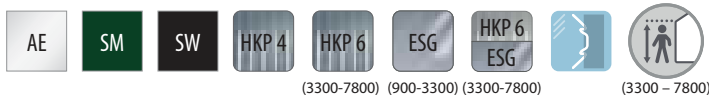
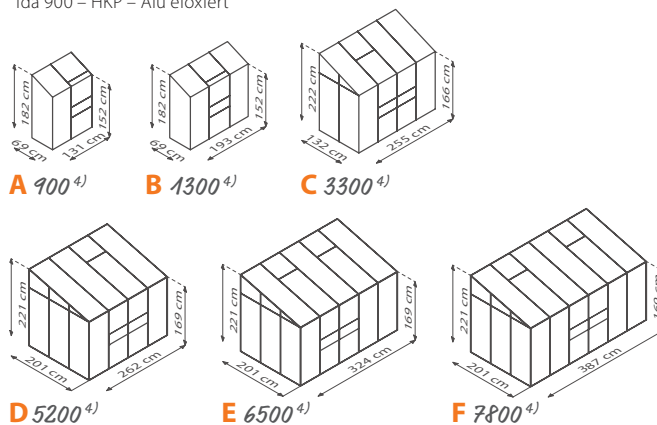

15 JAHRE GARANTIE  
AUF KONSTRUKTION UND RAHMEN

10 JAHRE GARANTIE  
AUF HKP GEGEN VERWITTERUNG

Größe & Modell	Ausführung	Alu eloxiert		Smaragd <sup>2)</sup>		Schwarz <sup>2)</sup>	
		Art.-Nr.	UVP <sup>1)</sup> €	Art.-Nr.	UVP <sup>1)</sup> €	Art.-Nr.	UVP <sup>1)</sup> €
<b>A IDA 900</b> Grundfläche: ca. 0,9 m <sup>2</sup> Sockelmaß: 65 x 130 cm Inkl.: 1 Dachfenster	HKP ca. 4 mm	260044	269,90 €	261014	319,90 €	267014	319,90 €
	ESG ca. 3 mm	40006078	349,90 €	40006079	399,90 €	40006080	399,90 €
	Stahlfundamentrahmen: H 6 cm	263090	69,90 €	261770	79,90 €	268090	79,90 €
<b>B IDA 1300</b> Grundfläche: ca. 1,3 m <sup>2</sup> Sockelmaß: 65 x 192 cm Inkl.: 1 Dachfenster	HKP ca. 4 mm	260054	349,90 €	261024	399,90 €	267024	399,90 €
	ESG ca. 3 mm	40006084	449,90 €	40006085	499,90 €	40006086	499,90 €
	Stahlfundamentrahmen: H 6 cm	263130	79,90 €	261772	89,90 €	268772	89,90 €
<b>C IDA 3300</b> Grundfläche: ca. 3,3 m <sup>2</sup> Sockelmaß: 128 x 254 cm Inkl.: 1 Dachfenster	HKP ca. 4 mm	260064	599,90 €	261034	699,90 €	267034	699,90 €
	ESG ca. 3 mm	40006090	699,90 €	40006091	799,90 €	40006092	799,90 €
	Stahlfundamentrahmen: H 6 cm	263330	99,90 €	261774	109,90 €	268774	109,90 €
<b>D IDA 5200</b> Grundfläche: ca. 5,2 m <sup>2</sup> Sockelmaß: 190 x 254 cm Inkl.: 1 Dachfenster	HKP ca. 4 mm	260074	849,90 €	261654	949,90 €	40001557	949,90 €
	HKP ca. 6 mm	260079	949,90 €	261659	1.099,90 €	40001558	1.099,90 €
	Kombi: ESG ca. 3 mm + Dach HKP ca. 6 mm	40006093	999,90 €	40006094	1.149,90 €	40006095	1.149,90 €
	Stahlfundamentrahmen: H 6 cm	263340	119,90 €	261775	129,90 €	268340	129,90 €
<b>E IDA 6500</b> Grundfläche: ca. 6,5 m <sup>2</sup> Sockelmaß: 190 x 317 cm Inkl.: 2 Dachfenster	HKP ca. 4 mm	260084	949,90 €	261664	1.099,90 €	40001559	1.099,90 €
	HKP ca. 6 mm	260089	1.069,90 €	261669	1.219,90 €	40001560	1.219,90 €
	Kombi: ESG ca. 3 mm + Dach HKP ca. 6 mm	40006096	1.129,90 €	40006097	1.269,90 €	40006098	1.269,90 €
	Stahlfundamentrahmen: H 6 cm	263342	159,90 €	261776	169,90 €	268342	169,90 €
<b>F IDA 7800</b> Grundfläche: ca. 7,8 m <sup>2</sup> Sockelmaß: 190 x 379 cm Inkl.: 2 Dachfenster	HKP ca. 4 mm	260104	1.049,90 €	261674	1.199,90 €	40001561	1.199,90 €
	HKP ca. 6 mm	260109	1.199,90 €	261679	1.349,90 €	40001562	1.349,90 €
	Kombi: ESG ca. 3 mm + Dach HKP ca. 6 mm	40006099	1.249,90 €	40006100	1.349,90 €	40006101	1.349,90 €
	Stahlfundamentrahmen: H 6 cm	263344	179,90 €	261777	189,90 €	268346	189,90 €

1) UVP = Unverbindliche Preisempfehlung. 2) pulverbeschichtet. 3) Die Ausstattungen sind Zubehör und nicht im Preis enthalten. 4) Skizzen zeigen Außenmaße. Höhenmaße ab Oberkante Fundamentrahmen gemessen. Alle Maßangaben sind Annäherungswerte. Technische Änderungen vorbehalten. Farbwiedergabe unverbindlich. Garantiebedingungen unter: [www.vitavia.de/garantiebestimmungen](http://www.vitavia.de/garantiebestimmungen)



✓ *Ida 5200-7800:  
inklusive 2 Regenfallrohren,  
L 1,47 m, Ø 32 mm*

✓ *Anlehngewächshaus:  
Zur Befestigung an einer Mauer  
oder Hauswand*

✓ *Auch für den kleinen Garten oder  
den Balkon geeignet*

Ida 3300<sup>3)</sup> – ESG – Alu eloxiert – Abbildung zeigt Gewächshaus mit Zubehör Stahlfundamentrahmen

✓ *Tür vorbereitet für ein  
Vorhängeschloss*



Ida 6500<sup>3)</sup> – HKP – Smaragd<sup>2)</sup>  
Abbildung zeigt Gewächshaus mit Zubehör Stahlfundamentrahmen



# ATHENA

## 7000 - 11900

In diesem Anlehn-Gewächshaus mit hochwertigen Profilen und Premiumausstattung werden Wintergarten-Träume wahr.

Hochwertige Doppelrahmenprofile (s. S. 8) prägen das elegante und kraftvolle Design des Gewächshauses und verleihen dem Athena besondere Stabilität. Die Seitenverglasung besteht aus ca. 3 mm starkem, kristallklarem Sicherheitsglas, (ESG). Der Dachbereich ist mit ca. 10 mm starken Hohlkammerplatten ausgerüstet. Diese schützen die Pflanzen vor zu starker Sonneneinstrahlung, sorgen für eine ausgeglichene Temperatur und sind wenig empfindlich gegen herabfallende Äste oder dergleichen. Das kristallklare Vitavia Sicherheitsglas (ESG) ist stets gehärtet, sodass es bei üblichen Belastungen nicht bricht. Sollte es doch einmal zu einer Beschädigung kommen, ist garantiert, dass keine scharfen Kanten entstehen – und der Garten sicher bleibt.

Die Doppelschiebetür mit einer Breite von 1,19 m und einer Höhe von 1,76 m ist sowohl an den Seiten, als auch in der Front montierbar. Die Tür ist serienmäßig mit einem hochwertigen Zylinderschloss ausgestattet.

Das Athena ist in vier Größen und drei Farben erhältlich: Aluminium eloxiert, Weiß oder Schwarz pulverbeschichtet.

Zur Standardausstattung gehören zwei Seitenfenster, eine Regenrinne und zwei Regenfallrohre. Durch ein zusätzliches „Tür-Kit“ können Sie Ihr Haus auch mit mehreren Türen ausstatten.

### ATHENA PREMIUM

Mit dem separat erhältlichen Nachrüstsatz verstärken Sie die Profile im Dach und verwandeln so das Athena in ein Athena Premium mit erhöhter Stabilität und Tragkraft.

Schauen Sie sich den Montage-Clip auf der Athena Produktseite an: [www.vitavia.de/gewaechshaeuser/athena](http://www.vitavia.de/gewaechshaeuser/athena)

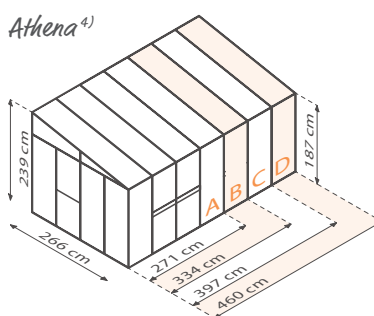

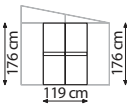
Modell	Ausführungen	Alu eloxiert		Weiß <sup>2)</sup>		Schwarz <sup>2)</sup>	
		Art.-Nr.	UVP <sup>1)</sup> €	Art.-Nr.	UVP <sup>1)</sup> €	Art.-Nr.	UVP <sup>1)</sup> €
<b>A ATHENA 7000</b> Grundfläche: ca. 7 m <sup>2</sup> Empf. Fundamentmaß: 268 x 281 cm Inkl.: 2 Seitenfenster	Kombiverglasung: ESG ca. 3 mm Dach: HKP ca. 10 mm	40002388	2.499,90 €	40002465	2.799,90 €	40002392	2.799,90 €
	Nachrüstsatz zur Verstärkung	266709	399,90 €	40000311	449,90 €	268809	449,90 €
<b>B ATHENA 8600</b> Grundfläche: ca. 8,6 m <sup>2</sup> Empf. Fundamentmaß: 268 x 344 cm Inkl.: 2 Seitenfenster	Kombiverglasung: ESG ca. 3 mm Dach: HKP ca. 10 mm	40002389	2.699,90 €	40002488	2.999,90 €	40002487	2.999,90 €
	Nachrüstsatz zur Verstärkung	266729	449,90 €	40000538	499,90 €	268829	499,90 €
<b>C ATHENA 10200</b> Grundfläche: ca. 10,2 m <sup>2</sup> Empf. Fundamentmaß: 268 x 407 cm Inkl.: 2 Seitenfenster	Kombiverglasung: ESG ca. 3 mm Dach: HKP ca. 10 mm	40002390	2.899,90 €	40002466	3.299,90 €	40002463	3.299,90 €
	Nachrüstsatz zur Verstärkung	266749	499,90 €	40000539	549,90 €	268849	549,90 €
<b>D ATHENA 11900</b> Grundfläche: ca. 11,9 m <sup>2</sup> Empf. Fundamentmaß: 268 x 470 cm Inkl.: 2 Seitenfenster	Kombiverglasung: ESG ca. 3 mm Dach: HKP ca. 10 mm	40002391	3.149,90 €	40002467	3.499,90 €	40002464	3.499,90 €
	Nachrüstsatz zur Verstärkung	266769	549,90 €	40000540	599,90 €	268869	599,90 €
<b>Tür-Kit</b> Doppelschiebetür Inkl. Glas (ESG)		260250	749,90 €	40000537	799,90 €	2682504	799,90 €



- ✓ *Anlehngewächshaus der Extraklasse*
- ✓ *Abschließbares Zylinderschloss*
- ✓ *Einzigartige Glashaltetechnik mit großflächigen Scheiben*
- ✓ *Inkl. Kastenprofil zur Fundamentvorbereitung, Türschwelle: 4,6 cm*
- ✓ *Serienmäßig mit 2 bodentiefen Regenfallrohren L 1,75 m, Ø 32 mm*

Athena 8600<sup>3)</sup> – Kombi – Weiß<sup>2)</sup>



- ✓ *Inklusive Seitenfenster*
- ✓ *Umrüstbar zu Athena Premium dank Verstärkungssatz*



Athena 11900<sup>3)</sup> – Kombi – Schwarz<sup>2)</sup>

## Vitavia & mehr ZUBEHÖR

Wir möchten, dass Sie gern in Ihrem Gewächshaus arbeiten und sich auch darin wohlfühlen, wenn Sie gerade mal nicht pflanzen, Unkraut zupfen oder ernten. Optimale Bedingungen sollen auch Ihre Pflanzen darin vorfinden, um wachsen und gedeihen zu können – und so hohe Erträge einbringen, dass sich Ihr Arbeitseinsatz lohnt. Das Gewächshauszubehör, das Sie in den folgenden Zubehörkapiteln finden, soll daher den wichtigsten Bedarf Ihrer Pflanzen decken: angemessene Belüftung, Temperatur, Licht, Schatten und Wasser. Darüber hinaus sollen Sie als Gewächshausgärtner alles Nötige finden, um Ihr Gewächshaus aufzubauen, einzurichten und zu warten.

Das Zubehör in diesem Gartenkatalog wird gezielt für Vitavia Gewächshäuser hergestellt (Vitavia) oder ausgewählt (z. B. Pergart). So sind viele Produkte

in den gleichen Farbvarianten wie die Gewächshäuser erhältlich, passen die Leistungsstärken der Lüfter und Heizungen zu den typischen Gewächshausgrößen und fügen sich angebotene Formate platzsparend in entsprechende Modelle.

Wir weisen im Katalog an entsprechender Stelle auf die besonders gut oder nicht passenden Gewächshausmodelle hin. Nutzen Sie auch gerne unseren Zubehör-Finder auf der Vitavia-Website oder lassen Sie sich auf der jeweilige Produktseite das zu Ihrem Gewächshaus exakt passende Zubehör anzeigen.







# EINRICHTUNG

## Tische & Regale

Die folgenden Einrichtungsgegenstände helfen Ihnen dabei, den wertvollen Gewächshausraum optimal zu nutzen!

Ihre Pflanzen sollten den Platz bekommen, den sie benötigen, die wichtigsten Arbeitsmittel sollten greifbar sein und Sie sollten sich beim Arbeiten oder Genießen angemessen bewegen können. Dies alles hängt u. a. von der optimalen Raumausbeute ab. Alle Alutische, -aufsätze und -regale von Vitavia sind aus dem gleichen Material wie Vitavia Gewächshausprofile und sind daher stabil, extrem widerstandsfähig, filigran im Look und echte Leichtgewichte. Das heißt, sie fügen sich dauerhaft und dezent ins Gewächshaus ein und sind mühelos umzustellen, was eine Anpassung der Einrichtung an die Fruchtfolge erlaubt.

### ALUMINIUMTISCH

Bemaßung: B 121 x T 54 x H 76 cm | Material: eloxiertes oder pulverbeschichtetes Aluminium | Farben: Alu eloxiert, Smaragd<sup>2)</sup> oder Schwarz<sup>2)</sup> | Besonderheiten: 1 oder 2 Ebenen möglich, selbststehend

Ebenen	Farbe	Art.-Nr.	UVP <sup>1)</sup> €
1	Alu eloxiert	260120	129,90
1	Smaragd <sup>2)</sup>	2601214	159,90
1	Schwarz <sup>2)</sup>	2601219	159,90
2	Alu eloxiert	260125	189,90
2	Smaragd <sup>2)</sup>	2601264	239,90
2	Schwarz <sup>2)</sup>	2601269	239,90



### ALUMINIUMTISCH MIT HKP, 16 MM

Bemaßung: B 121 x T 54 x H 76 cm | Material: eloxiertes oder pulverbeschichtetes Aluminium + PC | Farben: Alu eloxiert, Smaragd<sup>2)</sup> oder Schwarz<sup>2)</sup> | Besonderheiten: Arbeitsplatte aus HKP 16 mm, geteilt und herausnehmbar

Ebenen	Farbe	Art.-Nr.	UVP <sup>1)</sup> €
1	Alu eloxiert	260130	129,90
1	Smaragd <sup>2)</sup>	2601304	159,90
1	Schwarz <sup>2)</sup>	2601309	159,90



### TISCHAUFsätze

Bemaßung: B 121 x T 28 x H 39 cm | Material: eloxiertes oder pulverbeschichtetes Aluminium | Farben: Alu eloxiert, Smaragd<sup>2)</sup> oder Schwarz<sup>2)</sup> | Besonderheiten: Arbeitsplatte aus Alu oder PC, geteilt und herausnehmbar

Material	Farbe	Art.-Nr.	UVP <sup>1)</sup> €
Alu	Alu eloxiert	260127	79,90
	Smaragd <sup>2)</sup>	2601274	89,90
	Schwarz <sup>2)</sup>	2601279	89,90
Alu mit HKP	Alu eloxiert	260137	79,90
	Smaragd <sup>2)</sup>	2601374	89,90
	Schwarz <sup>2)</sup>	2601379	89,90



### ABKLAPPBARES ALUREGAL

Bemaßung: B 120 x T 31 cm | Material: eloxiertes oder pulverbeschichtetes Aluminium | Farben: Alu eloxiert, Smaragd<sup>2)</sup> oder Schwarz<sup>2)</sup> | Inklusive: Befestigungsmaterial

Farbe	Art.-Nr.	UVP <sup>1)</sup> €
Alu eloxiert	260201	89,90
Smaragd <sup>2)</sup>	2602014	99,90
Schwarz <sup>2)</sup>	2602019	99,90

### ABKLAPPBARER ALUTISCH

Bemaßung: B 120 x T 56 x H 81 cm | Material: eloxiertes oder pulverbeschichtetes Aluminium | Farben: Alu eloxiert, Smaragd<sup>2)</sup> oder Schwarz<sup>2)</sup> | Inklusive: Befestigungsmaterial

Farbe	Art.-Nr.	UVP <sup>1)</sup> €
Alu eloxiert	260207	129,90
Smaragd <sup>2)</sup>	2602074	149,90
Schwarz <sup>2)</sup>	2602079	149,90



### DRAHTREGALSET FÜR IDA

2er Set | Bemaßung: B 61 x L 63 cm | Material: Draht mit Kunststoffummantelung | Farben: Weiß | Passend für: Ida 900 und 1300

Art.-Nr.	UVP <sup>1)</sup> €
260622	59,90

### ZUSATZREGAL FÜR BALKONHAUS POLIS

Zusatzregal für Balkongewächshaus | Bemaßung: B 79 x L 40 cm | Material: eloxiertes oder pulverbeschichtetes Aluminium | Farben: Dunkelgrau/Alu eloxiert, Dunkelgrau/Schwarz<sup>2)</sup> | Lieferumfang: Regalleisten, Regalpaneele, Befestigungsmaterial | Passend für: Polis

Farbe	Art.-Nr.	UVP <sup>1)</sup> €
Alu eloxiert	40006152	79,90
Schwarz <sup>2)</sup>	40006153	99,90



### REGALTRÄGER

Einsatz: zur Verschraubung im Gewächshausprofil | Lieferumfang: 2er-Set inklusive Rhombusschrauben | Bemaßung: T ca. 25 cm | Material: Aluminium | Besonderheit: zur Befestigung eigener Regalböden

Art.-Nr.	UVP <sup>1)</sup> €
250650	19,90



### Nachträglicher Einbau

Mithilfe der mitgelieferten Rhombusschrauben können Wandregale und -tische auch nachträglich in den Profilen der Vitavia Gewächshäuser befestigt werden.

### ABKLAPPBARES ALUREGAL HERA

Passend für: Hera 4500 | Bemaßung: B 122 x T 27 x H 29 cm | Material: eloxiertes Aluminium | Farbe: Alu eloxiert | abklappbar

Art.-Nr.	UVP <sup>1)</sup> €
266920	99,90

### ABKLAPPBARER ALUTISCH HERA

Passend für: Hera 4500 | Bemaßung: B 122 x T 52 x H 95 cm | Material: eloxiertes Aluminium | Farbe: Alu eloxiert | abklappbar

Art.-Nr.	UVP <sup>1)</sup> €
266921	89,90



### ALUWANDREGAL

Bemaßung: B 122 x T 15 cm | Material: eloxiertes oder pulverbeschichtetes Aluminium | Farben: Alu eloxiert, Smaragd<sup>2)</sup> oder Schwarz<sup>2)</sup>

Farbe	Art.-Nr.	UVP <sup>1)</sup> €
Alu eloxiert	260220	69,90
Smaragd <sup>2)</sup>	2602204	89,90
Schwarz <sup>2)</sup>	2602209	89,90





# BELÜFTUNG & TEMPERATURKONTROLLE

## Alles für ein gutes Klima

Das ganze Jahr können leichte Temperaturanpassungen für die Anzucht temperatur-empfindlicher Jungpflanzen nötig sein.

In den warmen Jahreszeiten freuen sich Pflanzen und Gärtner über eine frische Brise. Im Frühjahr und Winter hingegen brauchen die Gewächshauspflanzen zusätzliche Wärme, um vor Väterchen Frost geschützt zu werden. Die hier vorgestellten Fenster, automatische Lüftungshilfen, Heizungen und Messgeräte können also entscheidend Ihren Ernteerfolg und Ihr Wohlbefinden verbessern.



### SEITENFENSTER

Material: Eloxiertes oder pulverbeschichtetes Aluminium und Verglasung passend zum Gewächshausmodell | Farben: Alu eloxiert, Smaragd<sup>2)</sup>, Schwarz<sup>2)</sup>, Weiß<sup>2)</sup> | Ausführungen: V, Z und H | Hinweis: Um das richtige Format der Ausgleichscheibe sicherzustellen, ist bei ESG-Seitenfenstern die Angabe des Gewächshausmodells erforderlich

#### SEITENFENSTER V

Passend für: Venus, Planet, Apollo, Meridian 1, Meridian 2, Uranus, Jupiter, Olymp, Cassandra, Playa, Diana, Sirius, Orion

Ausführung:	Farbe	Art.-Nr.	UVP <sup>1)</sup> €
HKP ca. 6 mm	Alu eloxiert	40000546	89,90
	Smaragd <sup>2)</sup>	40000604	99,90
	Schwarz <sup>2)</sup>	40000608	99,90
ESG ca. 3 mm	Alu eloxiert	40000545	99,90
	Smaragd <sup>2)</sup>	40000603	109,90
	Schwarz <sup>2)</sup>	40000607	109,90

#### SEITENFENSTER H

Passend für: Athena, Aphrodite

Ausführung:	Farbe	Art.-Nr.	UVP <sup>1)</sup> €
ESG ca. 3 mm	Alu eloxiert	40000853	149,90
	Schwarz <sup>2)</sup>	40000827	149,90
	Weiß <sup>2)</sup>	40000828	149,90

#### SEITENFENSTER Z

Passend für: Zeus Comfort | Hinweis: Für HKP-Modelle kann die Hohlkammerplatte des Gewächshauses genutzt werden

Ausführung:	Farbe	Art.-Nr.	UVP <sup>1)</sup> €
ESG ca. 3 mm	Alu eloxiert	40000549	129,90
	Schwarz <sup>2)</sup>	40000832	149,90
ohne Verglasung	Alu eloxiert	40000547	89,90
	Schwarz <sup>2)</sup>	40000548	99,90

### DACHFENSTER

Material: eloxiertes oder pulverbeschichtetes Aluminium | Produkt: ohne Verglasung | Passend für: A) Venus, Planet, Apollo, Meridian 1, Meridian 2, Uranus, Jupiter, Olymp, Cassandra, Diana, Sirius, Clarus; B) Comet C) Triton D) Zeus Comfort

Ausführung	Farbe	Art.-Nr.	UVP <sup>1)</sup> €
A) Venus & Co.	Alu eloxiert	260402	49,90
	Smaragd <sup>2)</sup>	2604024	59,90
	Schwarz <sup>2)</sup>	2604029	59,90
B) Comet	Alu eloxiert	40000309	49,90
	<b>NEU*</b> Smaragd <sup>2)</sup>	40007000*	59,90
	Schwarz <sup>2)</sup>	40000310	59,90
C) Triton	Alu eloxiert	260410	59,90
	Smaragd <sup>2)</sup>	2604104	69,90
	Schwarz <sup>2)</sup>	40006166	69,90
D) Zeus Comfort	Alu eloxiert	260408	89,90
	Schwarz <sup>2)</sup>	268030	99,90

### AUTOMATISCHE FENSTERHEBER

Temperaturabhängige autom. Belüftung, stromlos | Öffnungshöhe: ca. 45 cm | Öffnungstemperatur: zwischen 16 °C und 25 °C | Hebkraft: ca. 7 kg | Passend für: Alu- und Holzgewächshäuser

Name	Ausführung	Art.-Nr.	UVP <sup>1)</sup> €
Thermovent	mit Alu-Zink-Beschichtung	360324	44,90
Ventomax	in Schwarz	360325	46,90
Sesam Spiro	mit Thermometer, rostfrei	360326	49,90
Univent	für Frühbeete Gaia XS, 2X u. 3X; Ida 900/1300	360327	46,90

### ERSATZ-ZYLINDER FÜR FENSTERHEBER

Passend für Thermovent, Ventomax, Sesam Spiro, Univent und Fensterheber für Lamellenfenster

Art.-Nr.	UVP <sup>1)</sup> €
360328	27,90

### LAMELLENWANDFENSTER

Bemaßung: B 61 x H 45 cm | Material: eloxiertes o. pulverbeschichtetes Aluminium, 5 Glasscheiben | Farben: Alu eloxiert, Smaragd<sup>2)</sup>, Schwarz<sup>2)</sup> | Passend für: Venus, Planet, Apollo, Meridian 1, Meridian 2, Uranus, Jupiter, Olymp, Diana, Ida 5200-7800 | Besonderheit: Stufenlos verstellbar, mehrschichtige, zugluftfreie Belüftung | Hinweis: bei ESG zusätzliche Scheibe für Seitenwand nötig, auf Anfrage erhältlich

Farbe	Art.-Nr.	UVP <sup>1)</sup> €
Alu eloxiert	260350	69,90
Smaragd <sup>2)</sup>	260354	79,90
Schwarz <sup>2)</sup>	260358	79,90



### AUTOMATISCHER FENSTERHEBER FÜR LAMELLENFENSTER

Antrieb: temperaturabhängige autom. Belüftung, stromlos | Material: Aluminium | Öffnungstemperatur: zwischen 16 °C und 25 °C | Passend für: alle Lamellenwandfenster (außer Playa)

Art.-Nr.	UVP <sup>1)</sup> €
360328	49,90



## ANTARES

Elektroheizung mit starkem Lüfter und einstellbarer Ausstrahlrichtung im Stahlgehäuse | Heizart: Strom | Temperatureinstellung: Stufenlos | Heizleistung: 3 kW | Stufen Lüfter: 3 | Luftumwälzung: 280<sup>3</sup>/h | Luftstrom: 2,9 m/s | Schutzart: IP X4 | Geeignet für bis zu 40 m<sup>3</sup> Raum | Maße: L 31,5 x B 33,5 x H 40 cm | Isolierter Schutzgriff | Schutzgitter hinten und vorne | Besonderheiten: Zugang zur Stromquelle erforderlich

Art.-Nr.	UVP <sup>1)</sup> €
40002167	169,90



## CARINAE & CEPHEI

Elektroheizung im Stahlgehäuse | Heizart: Strom | Temperatureinstellung: Stufenlos | Stufen Lüfter: 3 | Luftstrom: 1,5 m/s | Schutzart: IP X4 | Schutzgitter hinten und vorne | Besonderheiten: Zugang zur Stromquelle erforderlich | **Cephei 2kW:** Heizleistung: 2 kW | Luftumwälzung: 120<sup>3</sup>/h | Geeignet für bis zu 30 m<sup>3</sup> Raum | Maße: L 20 x B 21 x H 33 cm | **Carinae 3kW:** Heizleistung: 3 kW | Luftumwälzung: 280<sup>3</sup>/h | Geeignet für bis zu 40 m<sup>3</sup> Raum | Maße: L 25,5 x B 25,5 x H 41 cm

Modell	Art.-Nr.	UVP <sup>1)</sup> €
Cephei 2kW	40002165	109,90
Carinae 3kW	40002164	129,90



## VITAVIA 2KW

Elektroheizung | Abmessungen: B 20 x T 22 x H 33,5 cm | Heizleistung: 0-2kW | Spritzwassergeschützt (IP X4) | Lüftungsleistung: bis zu 400 m<sup>3</sup>/h, 3 Stufen | Temperatureinstellung: Stufenlos | Besonderheiten: Lüfter ohne Heizer betreibbar; Zugang zur Stromquelle erforderlich

Art.-Nr.	UVP <sup>1)</sup> €
40001487	199,90



## THERMOMETER

Bemaßung: B 8 x T 4 x H 8 cm | Messbereich: -20 bis +60 °C | Misst stetig die aktuelle Umgebungstemperatur

Art.-Nr.	UVP <sup>1)</sup> €
250690	19,90

## HYGROMETER

Bemaßung: Ø ca. 50 x T 19 mm | Gibt neben der Temperatur den prozentualen Wert der relativen Luftfeuchtigkeit an | Messbereich: Temperatur -25 bis +55 °C; Luftfeuchtigkeit 20 bis 100 %

Art.-Nr.	UVP <sup>1)</sup> €
40003453	19,90

## ERDTHERMOMETER

Bemaßung: B 15,5 x T 4 x H 20 cm | Messbereich: -20 bis +60 °C | Misst stetig die aktuelle Bodentemperatur

Art.-Nr.	UVP <sup>1)</sup> €
250660	19,90

## MIN-MAX THERMOMETER

Bemaßung: B 12 x T 4 x H 22,5 cm | Messbereich: -50 bis +50 °C | Besonderheit: zeigt neben der aktuellen Temperatur auch die Tiefst- und Höchsttemperatur des Messintervalls an

Art.-Nr.	UVP <sup>1)</sup> €
250670	19,90

## VIT FIRE & LIT FIRE

Petroleumheizung | Bemaßung: Ø 30 x H 41 cm | Brenndauer: ca. 7 Tage je Füllung (VIT FIRE); ca. 3,5 Tage je Füllung (LIT FIRE) | Heizleistung: 300 W (VIT FIRE); 600 W (LIT FIRE) | Tankinhalt: 4,5 Liter | Gewicht: 1,6 kg (VIT FIRE); 1,9 kg (LIT FIRE)

Modell	Art.-Nr.	UVP <sup>1)</sup> €
VIT FIRE	40002721	49,90
LIT FIRE	40002722	59,90
Ersatzdocht (o. Abb.)	3720171	8,90



## JARI FIRE

Petroleumheizung | Bemaßung: H 12 x Ø 19,2 cm | Brenndauer: ca. 8 Tage je Füllung | Heizleistung: 100 W | Tankinhalt: 1,2 Liter

Produkt	Art.-Nr.	UVP <sup>1)</sup> €
JARI FIRE	40002723	34,90
Ersatzdocht (o. Abb.)	3720181	8,90



## LONI FIRE

Petroleumheizung | Bemaßung: H 17 x Ø 10,5 cm | Brenndauer: ca. 3 Tage je Füllung | Heizleistung: 50-100 W | Tankinhalt: 0,5 Liter | Gewicht: 0,5 kg

Produkt	Art.-Nr.	UVP <sup>1)</sup> €
LONI FIRE	40002725	19,90
Ersatzdocht (o. Abb.)	3720181	8,90

## NORI FIRE

Petroleumheizung und Lampe | Bemaßung: H 20 x Ø 11,5 cm | Brenndauer: ca. 3 Tage je Füllung | Heizleistung: 50-100 W | Tankinhalt: 0,5 Liter | Gewicht: 0,75 kg

Produkt	Art.-Nr.	UVP <sup>1)</sup> €
NORI FIRE	40002724	24,90
Ersatzdocht (o. Abb.)	3720181	8,90



## BIG PARAFFIN



Petroleumheizung | Bemaßung: Ø 28 x 45 cm | Brenndauer: ca. 16 Std. je Füllung | Tankinhalt: 4 Liter | Gewicht: 4,4 kg | Besonderheiten: besonders starke Heizleistung, geeignet für große Gewächshäuser bis zu 14 m<sup>2</sup>

Art.-Nr.	UVP <sup>1)</sup> €
372691	179,90

## PETROLEUM-HEIZÖL



Aromatenarmes Petroleum, geruchlos + rußfrei | Farbe: klar | Menge: 1000 ml | Passend für: Lit Fire, Vit Fire, Big Paraffin oder andere Petroleumheizungen

Art.-Nr.	UVP <sup>1)</sup> €
40000934	9,90



# BEWÄSSERUNG

## Systeme für Wasserhahn und Regentonne

Anders als beim Licht sind die Pflanzen bei der Bewässerung vollkommen auf Sie angewiesen.

Mit den hier vorgestellten Bewässerungssystemen ersparen Sie sich selbst Mühen und den Pflanzen ungewollte Trockenperioden. Welche Bewässerung die beste ist, hängt von der Gewächshausgröße, dem Wasserbedarf der Pflanze und den technischen Voraussetzungen im und am Gewächshaus ab.



### TRANSPORTABLES TROPFERSYSTEM DRIP'N ROLL



Transportables Tropfersystem zum Anschluss an den Wasserhahn oder -schlauch | Einsatzfläche: Beete bis zu 60 m<sup>2</sup> | Länge: 2 x 15 m | Tropfeinheiten: 100 | Bewässerungsvolumen: 2 L/h | Steuerung: möglich durch Bewässerungsuhr WT218 oder EMT | Inkl. Adapter

Art.-Nr.	UVP <sup>1)</sup> €
40000326	99,90

### HYDROMAT

Autom. Bewässerungs- u. Düngeanlage zum Anschluss an den Wasserhahn | Bemaßung: Ø 12 x H 25 cm | Verteilerschlauch: L 10 m | Tropfstäbe: 50 Stück | Tropfabstand: flexibel | Kapazität: 2,5 Liter

Art.-Nr.	UVP <sup>1)</sup> €
250610	159,90 €



### ERWEITERUNGSSET HYDROMAT

Erweiterungsset für Hydromat | Umfang: 10 Tropfstäben | Besonderheit: um bis zu 150 Stäbe erweiterbar

Art.-Nr.	UVP <sup>1)</sup> €
250615	39,90 €



1) UVP = Unverbindliche Preisempfehlung. Die Ausstattungen sind Zubehör und nicht im Preis enthalten. Alle Maßangaben sind Annäherungswerte. Technische Änderungen vorbehalten. Farbwiedergabe unverbindlich.

## Bewässerungssystem MGS48

MGS48 bewässert bis zu 8 m<sup>2</sup> Beet, wahlweise mit Sprühnebel oder mit Tröpfchen. Der direkte Anschluss an den Wasserhahn erlaubt eine Durchflussmenge von 1,3l/h.

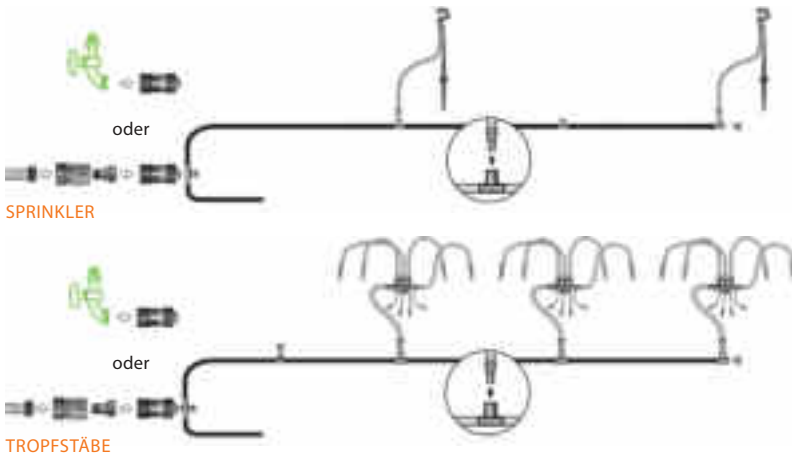

*2 in 1: Einsatz als Sprinkler und für Tröpfchenbewässerung*

**BEWÄSSERUNGSSYSTEM MGS48**

Einsatz: Gewächshaus 5–8 m<sup>2</sup> | Bewässerung: Tröpfchen und Sprühnebel | Anzahl Tropfstäbe: 48 Stück | Anzahl Sprinkler: 4 Stück | Durchflussmenge: 1,3 l/h | Inkl. Adapter für Wasserhahn, Tropfstäben und Sprinkler | Steuerung: möglich mit Bewässerungsuhr WT218

Art.-Nr.	UVP <sup>1)</sup> €
40000319	89,90

## TROPFSCHLAUCH DP15 & DP30

Einsatz DP30: Beete bis zu 30 m<sup>2</sup> | Einsatz DP15: Hoch- und Frühbeet über 5 m<sup>2</sup> | Passend für: Wasserhahn oder -schlauch | Länge: 15 m (DP15) bzw. 30 m (DP30) | Tropfabstand: ca. 30 cm | Inklusive: Druckregulierer und Filter | Steuerung: möglich durch Bewässerungsuhr WT218 oder EMT | Inkl. Adapter

Ausführung	Art.-Nr.	UVP <sup>1)</sup> €
DP15	40000322	29,90
DP30	40000325	59,90



**ELGO**  
SAVING WATER SINCE 1906

**ELEKTRONISCHE BEWÄSSERUNGSUHR WT218**

Funktionsweise: batteriebetrieben | Passend für: Wasserhahn | Druckbereich: 0–8 bar (120 PSI) | Max. Wassertemperatur: 60 °C | Besonderheiten: Einstellung von Bewässerungsdauer, -frequenz und Uhrzeit möglich

Art.-Nr.	UVP <sup>1)</sup> €
40001597	59,90

**MECHANISCHE BEWÄSSERUNGSUHR EMT**

Passend für: Bewässerungssysteme MGS24/48, Regentonnen-systeme RWK24/36/50, Tropfschläuche DP15/30, PD25, Transp. Tropfsystem Drip'n Roll, Transp. Sprinklersystem und die Dunstkühlung | Funktionsweise: mechanisch | Laufzeit (manuelles Intervall): 1–120 Minuten

Art.-Nr.	UVP <sup>1)</sup> €
40000330	24,90

**ELGO**  
SAVING WATER SINCE 1906

**DUNSTKÜHLUNG CMK**

Einsatz: zur Luftbefeuchtung | Bewässerung: Dunstkühlung | Einsatzfläche: bis zu 20 m<sup>2</sup> | Inklusive: T-Adapter alle 1,20 m | Steuerung: möglich durch Bewässerungsuhr WT218

Art.-Nr.	UVP <sup>1)</sup> €
40000332	44,90

## CDK 12

Tropfenbewässerung für Blumenkästen | Einsatz: Gewächshaus bis 4 m<sup>2</sup> | Bewässerung: Tröpfchen | Anzahl Tropfstäbe: 12 Stück | Durchflussmenge: 1,3 l/h

Art.-Nr.	UVP <sup>1)</sup> €
40000317	19,90





Hier finden Sie alles für die nachhaltige Bewässerung Ihrer Gewächshauspflanzen.



Aus der Rinne, ins Rohr, direkt in die Tonne – und dann heißt es: Prost liebe Pflanzen!

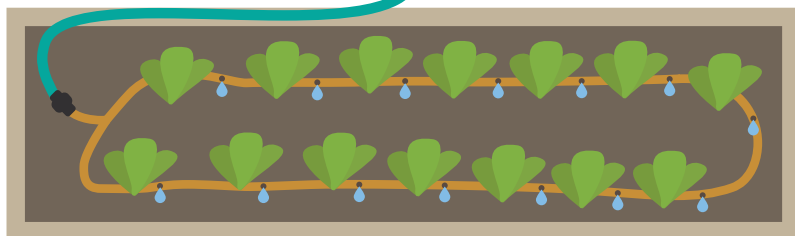

### Regentonnensystem RWK50

Tröpfchenbewässerung ganz ohne Strom und Wasserhahn, einfach durch Anschluss an die Regentonne: Der Bewässerungsschlauch wird direkt auf den mitgelieferten Standard Gartenschlauch gesteckt.

**Funktioniert ganz ohne Strom und ohne Wasserhahn!**

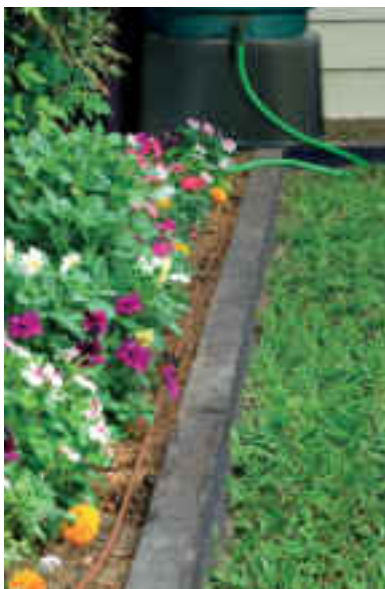

### REGENTONNENSYSTEM RWK50

Einsatz: Beet, Hecke & Gewächshaus | Bewässerung: Tröpfchen | Anzahl Tropfer: 50 Stück | Durchflussmenge: 0,3-0,5 l/h (vom Wasserstand in der Regentonne abhängig) | Steuerung: möglich durch Bewässerungsuhr EMT | Tipp: Positionierung oberhalb des Beetes (für einen gleichmäßigen Fluss) | Inkl. 5 m Gartenschlauch, Adapter für Regentonne und Gartenschlauch, Verteiler für Bewässerungsschlauch

Art.-Nr. UVP<sup>(1)</sup> €  
40000324 49,90



### REGENFALLROHRE

Bemaßung: L 28 x Ø 3,2 cm | Material: Kunststoff (PVC) | Farbe: Schwarz | Lieferumfang: 2 Fallrohre, 2 Verbindungsstücke, 2 Endstücke, 2 Klammern | A) Passend für: Venus, Comet Planet, Apollo, Meridian 1, Meridian 2, Uranus, Jupiter, Olymp, Cassandra, Diana, Ida 900-3300 | B) Passend für: Triton

Ausführung	Art.-Nr.	UVP <sup>(1)</sup> €
A) Venus & Co.	2603043	29,90
B) Triton	2603083	29,90



### REGENTONNE \*



170 L Wassertank mit Standfuß zum direkten Anschluss an das Regenfallrohr | Maße Regentonne: B 55,5 x T 57 x H 82 cm; Maße Standfuß: B 46,5 T 46,5 x H 18,6 cm | Volumen: 170 L | Gewicht: 7 kg | Lieferumfang: 1 x 170 L Wasserbehälter, 1 x Standfuß, 1 x Schmutzsieb, 1 x Absperrventil, 1 x Gartenschlauch (1,10 m lang) | Besonderheiten: robustes Sieb verhindert das Eindringen von Schmutz

Art.-Nr. UVP<sup>(1)</sup> €  
40007465\* 99,90



# BASICS

## Klein- und Ersatzteile

Von Federklammern über Regenfallrohre bis zur Windsicherung hält dieses Kapitel für Sie vieles bereit: Denn all diese Details können den Unterschied zwischen Lust und Leid beim Gewächshausgärtnern ausmachen.

Die meisten Zubehörteile sind universell in Vitavia Gewächshäusern einsetzbar. Bitte achten Sie bei der Auswahl dennoch auf die Angaben zu passenden Modellen.



### UNIVERSALSCHRAUBEN UND MUTTERNSATZ

Zum nachträglichen Einsetzen in Aluprofile | Menge: 10 Stück | Material: Aluminium eloxiert | Besonderheit: Rhombuskopf

Art.-Nr.	UVP <sup>(1)</sup> €
250570	9,90



### STAHLSCHRAUBEN UND MUTTERNSATZ

Standardschraube für die Montage von Gewächshäusern | Menge: 10 Stück | Material: Edelstahl | Besonderheit: quadratischer Kopf

Art.-Nr.	UVP <sup>(1)</sup> €
250569	9,90



### ALUSCHRAUBEN UND MUTTERNSATZ

Standardschraube für die Montage von Gewächshäusern | Menge: 10 Stück | Material: Aluminium eloxiert | Besonderheit: quadratischer Kopf

Art.-Nr.	UVP <sup>(1)</sup> €
250571	9,90



### PFLANZENTOPFHALTER

Perfekt für Kräuter und rankende Pflanzen: Kunststoff ummantelter Drahtring zur Anbringung am Gewächshausprofil | Platzsparend, schlicht und schön, auch übereinander platzierbar | Durchmesser: 14 cm | Farbe: schwarz | Menge: Einzeln und im 3er-Set erhältlich

Menge	Art.-Nr.	UVP <sup>(1)</sup> €
1	40007473*	9,90
3-er Set	40007474*	14,90



### UNIVERSALHALTER

Verwendung: zur Fixierung von Pflanzen durch Einspannen von Schnüren oder Drähten | Menge: 10 Stück | Material: Kunststoff | Besonderheit: Rhombuskopf zum Einsetzen in Gewächshausprofile

Art.-Nr.	UVP <sup>(1)</sup> €
250580	9,90



4 mm & 6 mm stark  
MIT GESCHLOSSENEN  
LÄNGSSEITEN



**10 JAHRE  
GARANTIE**  
AUF HOHLKAMMERPLATTEN  
GEGEN VERWITTERUNG

## Für Verglasung und HKP-Eindeckung

Sind Hohlkammerplatten in die Jahre oder die ein oder andere Scheibe beim letzten Sturm gar abhanden gekommen, können Sie diese mit den folgenden HKP-Sets, je nach Modell und Bedarf ersetzen. Auch das passende Zubehör – zum Beispiel zum Schutz vor zukünftigen Schäden durch Wind und Wetter – sollten Sie hier finden.

### HKP-SETS

Sets mit Hohlkammerplatten in verschiedenen Größen | Set 1, 2, 3 passend für: Venus, Comet (nur 4 mm), Planet (nur 6 mm), Apollo | Set 4, 5, 6 passend für: Uranus, Jupiter, Olymp | Besonderheiten: UV-beständig; robuster durch geschlossene Längsseiten

Set	Inhalt	Stärke	Art.-Nr.	UVP <sup>1)</sup> €
Set 1	2 x Dachplatten (61 x 114,2 cm), 3 x Seitenplatte (61 x 120,8 cm)	4 mm	40006109	79,90
		6 mm	40006113	129,90
Set 2	6 x Seitenplatte (61 x 120,8 cm), 4 x Dachplatte (61 x 114,2 cm), 1 x Dachfensterplatte 4 mm (60 x 54,4 cm), 1 x Platte für Tür bzw. unterhalb des Dachfensters (61 x 61 cm)	4 mm	40006111	159,90
		6 mm	40006114	249,90
Set 3	8 x Seitenplatte (61 x 120,8 cm), 5 x Dachplatte (61 x 114,2 cm), 1 x Dachfensterplatte 4 mm (60 x 54,4 cm), 2 x Platte für Tür bzw. unterhalb des Dachfensters (61 x 61 cm)	4 mm	40006112	199,90
		6 mm	40006115	299,90
Set 4	3 x Seitenplatte (61 x 152,1 cm), 3 x Dachplatte (61 x 150,5 cm)	4 mm	40006116	129,90
		6 mm	40006120	199,90
Set 5	1 x Dachfensterplatte 4 mm (60 x 54,4 cm), 5 x Dachplatte (61 x 150,5 cm), 6 x Seitenplatte (61 x 152,1 cm), 1 x Platte für unterhalb des Dachfensters (61 x 98,1 cm)	4 mm	40006117	219,90
		6 mm	40006122	349,90
Set 6	10 x Seitenplatte (61 x 152,1 cm), 8 x Dachplatte (61 x 150,5 cm), 2 x Dachfensterplatte 4 mm (60 x 54,4 cm), 2 x Platte für unterhalb des Dachfensters (61 x 98,1 cm), 1 x Türplatte oben oder unten (61 x 61 cm)	4 mm	40006118	329,90
		6 mm	40006123	499,90

1) UVP = Unverbindliche Preisempfehlung. Die Ausstattungen sind Zubehör und nicht im Preis enthalten. Alle Maßangaben sind Annäherungswerte. Technische Änderungen vorbehalten. Farbwiedergabe unverbindlich. Garantiebedingungen unter: [www.vitavia.de/garantiebestimmungen](http://www.vitavia.de/garantiebestimmungen)



### GLASFEDERKLAMMERN

Menge: 20 Stück | Material: verzinkter Federstahl | Farbe: Blank oder Schwarz | Verwendung: zur Befestigung der Verglasung in Aluminiumprofilen, unter Spannung einzusetzen

Farbe	Art.-Nr.	UVP <sup>1)</sup> €
Blank	250572	9,90
Schwarz	2505729	11,90



### GLASTRÄGER

Menge: 20 Stück | Material: Edelstahl | Farbe: Blank | Verwendung: zur überlappenden Montage von ESG (Klinkerverglasung)

Art.-Nr.	UVP <sup>1)</sup> €
250574	9,90



### WINDSICHERUNG

Einsatz: ersetzt Federklammern und stabilisiert HKP bei windexponierter Lage | Befestigung: zwischen den HKP und dem Aluminiumprofil | Passend für: alle Federklammerhäuser mit HKP (für Comet siehe auch Comfort-Set Klammerfrei Seite 10) | Material: PC, Aluwinkel

Ausführung	Art.-Nr.	UVP <sup>1)</sup> €
2500/3000/3800/4400 für HKP 4 mm	250804	99,90
2500/3000/3800/4400 für HKP 6 mm	250806	99,90
5000/5800/6200/7300 für HKP 4 mm	250814	149,90
5000/5800/6200/7300 für HKP 6 mm	250816	149,90
6700/7500 für HKP 4 mm	250824	209,90
6700/7500 für HKP 6 mm	250826	209,90
8300/9900/11500 für HKP 4 mm	250834	229,90
8300/9900/11500 für HKP 6 mm	250836	229,90

### HKP-ABDICHTUNGS-SET



Abdeckband auf Rolle mit Alu-Abschlussleisten, Verwendung: Abdichtung von Hohlkammerplatten (4 o. 6 mm) bis 61 cm Breite, um das Eindringen von Feuchtigkeit zu minimieren | Breite: 25 mm | Material: selbstklebende, UV-stabilisierte Spezialfolie u. Silikonpapier (Kleberolle), Aluminium (Leiste) | Hinweis: Abkleben muss vor Einsatz der HKP erfolgen; Nicht für Häuser mit Einschubtechnik geeignet!

Ausführung	Art.-Nr.	UVP <sup>1)</sup> €
S, 2500- 3800 (GWH mit 3 Feld-Breite)	40002565	79,90
M, 5000-6500 (GWH mit 3 Feld-Breite)	40002652	99,90
L, 6700-11500 (GWH mit 4 Feld-Breite)	40002653	129,90



### DICHTUNGSSATZ

Dichtungstreifen zur Polsterung der Scheiben gegen das Alu-Profil | Zur Montage bei Federklammermodellen bis 6 mm Stärke, bis 4 mm bei Verwendung bei Modellen mit Einfasstechnik oder einer Windsicherung | Länge: 10 m | Material: Kunststoff | Farbe: Schwarz | Passend für: alle Vitavia Gewächshäuser mit Federklammerverglasung oder Einfasstechnik

Art.-Nr.	UVP <sup>1)</sup> €
250620	9,90

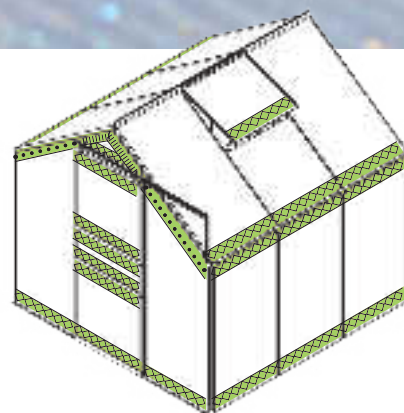

- ABDICHTBAND**
- + ALU-ABSCHLUSSLEISTEN**
- = SCHUTZ VOR NÄSSE**

Die Firstverzierung wird einfach in den First eingeschoben:  
Außer einem edlen Look verleiht sie dem Gewächshaus auch  
einen wirksamen Schutz gegen Tauben.



## Sonderausstattung

Lust auf ein wenig Luxus? Dann verleihen Sie Ihrem Gewächshaus einen Hauch davon – z. B. mit einer Firstkrone oder mit einem zusätzlichen Zugang. Und falls die alten Türen quietschen oder ruckeln: gönnen Sie ihnen ein paar neue Rollen!

### FIRSTKRONE

Material: Kunststoff (PVC) | **A)** Passend für: Jupiter, Meridian 1, Meridian 2, Uranus, Olymp, Diana, Cassandra; **B)** Passend für: Sirius, Clarus | Farben: Schwarz, Smaragd | Besonderheit: Verzierung und Taubenabwehr zugleich

Ausführung	Farbe	Art.-Nr.	UVP <sup>1)</sup> €
A) Jupiter & Co.	Smaragd	2602704	199,90
	Schwarz	2602707	199,90
B) Sirius	Smaragd	2602804	269,90
	Schwarz	2602807	269,90



### DOPPELSCHIEBETÜR SIRIUS

Doppelschiebetür für Vitavia Gewächshaus Sirius, Clarus | Material: eloxiertes oder pulverbeschichtetes Aluminium; ESG ca. 3 mm

Farbe	Art.-Nr.	UVP <sup>1)</sup> €
Alu eloxiert	260260	269,90
Smaragd <sup>2)</sup>	2602604	319,90
Schwarz <sup>2)</sup>	2602607	319,90

### TÜR-ERWEITERUNG MERIDIAN 1

Erweitert Einzelschiebetür des Meridian 1 zu einer Doppelschiebetür | Pasend für: Meridian 1 HKP-Modelle | Material: eloxiertes oder pulverbeschichtetes Aluminium (Scheiben nicht inklusive)

Farbe	Art.-Nr.	UVP <sup>1)</sup> €
Alu eloxiert	260230	99,90
Smaragd <sup>2)</sup>	2602304	129,90
Schwarz <sup>2)</sup>	2602307	129,90



### TÜR-KIT ATHENA

Doppelschiebetür für Vitavia Gewächshaus Athena | Material: eloxiertes oder pulverbeschichtetes Aluminium; ESG ca. 3 mm

Farbe	Art.-Nr.	UVP <sup>1)</sup> €
Alu eloxiert	260250	749,90
Weiß <sup>2)</sup>	40000537	799,90
Schwarz <sup>2)</sup>	2682504	799,90



### ERSATZROLLEN FÜR SCHIEBETÜREN

Material: Kunststoff (PVC) | Lieferumfang: 2 Türrollen, Befestigungsmaterial, 2 Türgleiter | Verwendung: Schiebetür | Passend für: Venus, Comet, Planet, Apollo, Meridian 1, Meridian 2, Uranus, Jupiter, Cassandra, Orion, Playa, Diana, Sirius, Ida | Besonderheit: Türrollen kugelgelagert

Art.-Nr.	UVP <sup>1)</sup> €
250600	14,90



# LICHT & SCHATTEN

## Schattiergewebe und Zusatzleuchten

Wo Licht ist, ist auch Schatten? Das mag stimmen, nur reicht dieser in der Regel nicht für das erfolgreiche und genussvolle Betreiben eines Gewächshauses.

So sollten Ihre Pflanzen bei aller Liebe zur Sonne keinen Schaden an zu intensiven Strahlen nehmen. Schattiergewebe schützt Ihre Pflanzen bei Glaseindeckung des Daches hervorragend vor dem sogenannten Brennglaseffekt. Dieser kann bei direkter Sonneneinstrahlung Ihre Pflanzen schädigen. Hergestellt aus PE, zeichnet sich das Gewebe durch seine robuste Textur aus, die Sonne, Schmutz, Nässe genauso wie das regelmäßige Zusammenfallen in den sonnenärmeren Jahreszeiten problemlos überdauert.

Um andererseits auch in der Dämmerung und am Abend bei ausreichend Licht zu arbeiten und zu verweilen, sollte auch an die Beleuchtung gedacht werden. Die energiesparenden LED-Leisten sind hier eine ideale Lösung. Vorbereitet für die unkomplizierte Befestigung am Standard-Dachprofil der Vitavia Gewächshäuser, können sie dank mitgelieferter, alternativer Befestigungsklammern auch an jeder anderen Stelle – nicht nur im Gewächshaus – angeschraubt werden. Der mitgelieferte USB-Stecker erlaubt die autonome Energieversorgung, z. B. über eine Powerbank.



### LED-LEISTE MIT USB-ZUGANG



Universell einsetzbar | Passend für: Vitavia Gewächshäuser | Anzahl LEDs: 6 (Kurz); 30 (Lang) | Bemaßung: B 19,5 x T 2,1 x H 1,9 cm (K); B 100 x T 2,1 x H 2,3 cm (L) | Material Schiene: Aluminium | Leistung: ca. 1 W (K); ca. 5 W (L) | Lichtstrom: 100 lm (K); 500 lm (L) | Stromanschluss: USB-Stecker (inkl.) | Besonderheiten: lange Lebensdauer bei Temperaturen bis zu +86 °C, geringer Energiebedarf, spritzwassergeschützt, kein Anschluss an Steckdose nötig

Ausführung	Art.-Nr.	UVP <sup>1)</sup> €
KURZ (K)	40000865	49,90
LANG (L)	40000866	99,90

### PFLANZENLEUCHE GROW 95



Universell einsetzbares Wachstumslicht | Lebenszeit Leuchtmittel: ca. 15.000 Stunden | Leistungsaufnahme: 17 W | Stromanschluss: 220-240 V, 50-60 Hz | Farbtemperatur: 5000 K | Leuchtenlichtstrom: 1650 lm | Wellenlängen: Mix aus 380 bis 780 nm (rot, blau, grün, infrarot) | Abmessungen: Ø 122 mm x 126 mm | Lieferumfang: Lampenfassung (E27) mit Kabel (3 m), Kippschalter (1 m zum Stecker) und EU-Stecker (IP20) und LED-Leuchtmittel (IP65)

Art.-Nr.	UVP <sup>1)</sup> €
40006732	39,90



*Zum Schutz Ihrer Pflanzen an den heißen Tagen im Jahr empfiehlt es sich, ein Glasdach abzuschattieren.*

### SCHATTIERGEWEBE

Bemaßung: B 183 x L 259 cm (ausreichend für 3 Standardfelder) | Material: PE-Gewebe | Schattierwirkung: 50 % | Farbe: Weiß | Besonderheiten: UV-stabil, verrottungsfest | Inklusive: Befestigungsmaterial für die blitzschnelle Montage im Gewächshaus

Art.-Nr.	UVP <sup>1)</sup> €
260330	49,90

# Vitavia



## *Vitavia & mehr* **GARTENAUSSTATTUNG**

So kommen Ihre Pflanzen perfekt durchs ganze Jahr. Ob Frühbeete, Hochbeete, Innenbeete oder Kaminholzregale: Die Vitavia-Extras bieten aktiven Gartenliebhabern viele Möglichkeiten, ihr eigenes Grün praktisch und abwechslungsreich zu gestalten – vielleicht ja sogar mit einer Vogelvoliere für die, die sich nicht nur mehr Pflanzenleben im Garten wünschen.

Besonders nützlich erweisen sich die modularen Hochbeete aus dem modernen Werkstoff Zinalume® für die Gesamtgestaltung des Gartens: Frei kombinierbare Formen und verschiedene Höhen und Farben machen sie zu natürlichen Sichtschutzhilfen und Raumteilern.





## Minigewächshaus Merlin

Vitavia hat ein neues Gewächshaus gezaubert, und zwar ein kleines. Das Minigewächshaus Merlin ist die maßstabsgetreue Modellversion eines beliebten Vitavia Gewächshauses.

Es bringt neben dem zauberhaften Look die vorteilhaften Eigenschaften seines großen Bruders mit, wie beispielsweise abgeflachte Designprofile aus eloxiertem oder pulverbeschichtetem Aluminium und hochwertige, UV-beschichtete Hohlkammerplatten mit soliden Isoliereigenschaften. Es besitzt hauptsächlich dekorativen Charakter, ist also perfekt für alle, die ihre Küche oder ihre Terrasse damit verschönern oder Freundinnen und Freunde des Hobbygärtners ein besonderes Geschenk machen möchten. Es weckt die Lust am spielerischen Erkunden des Gewächshausgärtners und ist doch aufgrund seiner Maße von ca. 87 x 111 cm auch als besonders großes und stabiles Frühbeet verwendbar. Dabei besitzt es zwei kleine Türen: Eine Schiebetür sowie eine Schwingtür.

Mit seinem vergleichsweise geringen Gewicht ist es leicht im Garten umzupositionieren: Sind die Kräuter bereits angezogen? Dann ist es vielleicht Zeit, dass sich das Merlin um den Schutz der Steckrübensetzlinge kümmert. Zu zweit ist Merlin auch durch einen größeren Garten leicht zu tragen. Und falls Sie wenig Platz haben sollten, dann ist es doch umso schöner, dass das Merlin mit seinen Grundmaßen nur wenig davon raubt. Ein Raumwunder eben – aber wie sollte es auch anders sein?

Erhältlich ist es in allen aktuellen Lieblingsfarben des Gewächshausgartens, nämlich pulverbeschichtet in Smaragd oder Schwarz sowie in blankem, aber natürlich eloxiertem Aluminium.

Das Minigewächshaus ist kein Spielzeug und sollte nicht von Kindern betreten werden.



**WIE IN ECHT!**

Abgeflachte Designprofile, Schiebe- und Schwingtür sowie die Regenrinnen funktionieren genauso wie beim großen Bruder, dem Triton.

**15 JAHRE GARANTIE**  
AUF KONSTRUKTION UND RAHMEN

**10 JAHRE GARANTIE**  
AUF HKP GEGEN VERWITTERUNG



### MERLIN

Grundfläche: ca. 0,83 m<sup>2</sup> | Außenmaß: B 87,2 x L 111 x H 90,7 cm | Sockelmaß: B 79,8 x L 104 cm | Türmaß: 21,5 x 67,3 cm | Dachfenster: 1 | Verglasung: HKP ca. 4 mm | Farbe: Alu eloxiert; Smaragd oder Schwarz pulverbeschichtet | Inkl. Stahlfundamentrahmen (H 6 cm)

Farbe Art.-Nr. UVP<sup>1)</sup> €

Alu eloxiert 40006235 349,90

Smaragd<sup>2)</sup> 40006236 399,90

Schwarz<sup>2)</sup> 40006237 399,90

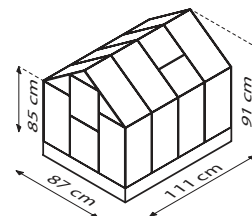

# FERONIA UND LEVANA I & II

## Frühbeete



Mit den Frühbeeten Feronia und Levana stehen Ihnen mühelos aufzubauende und flexibel einsetzbare Systeme zur Anzucht zur Verfügung. Sie ermöglichen Ihnen, Pflanzensaat mit langer Kulturdauer schon sehr früh im Jahr auszusäen.

Die weitestgehend bruchsicheren und hoch lichtdurchlässigen Polycarbonatplatten (UV-stabilisiert) halten Ihre Pflänzchen warm und schützen sie vor Regen.

### FERONIA

Die transparenten Eckprofile verleihen dem Frühbeet eine dezente Gesamterscheinung und zeichnen sich durch ihre besondere Stabilität aus. Diese wird durch die Kunststoffkappen auf den Ecken noch verstärkt. Die transparenten Steckprofile können nach der Anzuchtphase einfach herausgezogen und das Frühbeet bis zum nächsten Einsatz sehr platzsparend verstaut werden. Für die optimale Belüftung lässt sich das praktische Pultdach mühelos aufstellen.

### LEVANA I & II

Mit Levana holen Sie sich das beliebte Vitavia Frühbeet in Ihren Garten oder Vorgarten. Die Profile sind in verschiedenen Farben erhältlich (Levana II nur in Kiesel). Nach seinem Einsatz kann das Levana mit einem Griff „hingelegt“ werden: Die flexiblen Eckprofile des Levana erlauben das seitliche Verschieben einer der Ecken, bis Vorder- und Rückseite versetzt aufeinander liegen. Im Unterschied zu Feronia und Levana II lässt sich beim Levana I der Faltdeckel einfach nach hinten schieben. Für das Levana II wurden alle Ecken mit zusätzlichen Kunststoffkappen stabilisiert, die durch ein vorgebohrtes Loch auch die Verankerung im Boden erlauben.

Alle Frühbeetkästen kommen aufgrund ihrer neuartigen Technik ganz ohne Schrauben aus und sind somit besonders schnell montierbar.



FERONIA



LEVANA I



LEVANA II

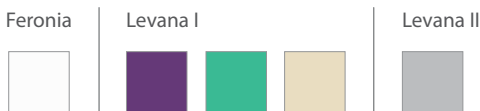

Modell	Ausführung	Art.-Nr.	UVP <sup>1)</sup> €
<b>FERONIA</b> mit Aufstelldach Grundfläche: ca. 0,6 m <sup>2</sup> B 56 x L 104 x H 36 cm HKP ca. 4 mm	Transparent	40002079	79,90 €
<b>LEVANA I</b> mit Faltdeckel Grundfläche: ca. 0,5 m <sup>2</sup> B 57 x L 98 x H 36 cm HKP ca. 4 mm	Feige	260002	49,90 €
	Aqua	260004	49,90 €
	Vanille	260007	49,90 €
<b>LEVANA II</b> mit Aufstelldach Grundfläche: ca. 0,5 m <sup>2</sup> B 55 x L 95 x H 32 cm HKP ca. 4 mm	Kiesel	40000957	49,90 €

1) UVP = Unverbindliche Preisempfehlung. 2) Die Ausstattungen sind Zubehör und nicht im Preis enthalten. Alle Maßangaben sind Annäherungswerte. Technische Änderungen vorbehalten. Farbwiedergabe unverbindlich.





Feronia<sup>2)</sup>

✓ FERONIA: stabil und dezent –  
transparente Eckprofile

✓ FERONIA: verstärkende  
Kunststoffkappen



Levana I

✓ LEVANA I:  
arretierbarer Faltdeckel

Levana I<sup>2)</sup> – Feige, Aqua und Vanille (v.l. n. r.)



Levana II

✓ LEVANA II:  
verstärkte Ecken

# GAIA Frühbeete

Frühbeet Gaia – die Frühbeetserie für alle, die viel vorhaben in der nächsten Gartensaison. Die kleine Starthilfe für den großen Vorsprung.

Die Serie besticht durch die Leichtbauweise und die variabel einstellbaren Fenster. Alle Fenster sind sowohl aufstellbar als auch seitlich verschieb- und herausnehmbar und garantieren dadurch ein ungehindertes Wachstum der Pflanzen. Bei Bedarf kann das Frühbeet über größer gewachsene Pflanzen einfach hinweggehoben und an anderer Stelle wieder aufgestellt werden.

Die Frühbeete bestehen aus einem eloxierten Aluminiumrahmen und sind mit ca. 4 mm starken Hohlkammerplatten aus Polycarbonat eingedeckt.

Die Serie ist in drei verschiedenen Varianten bzw. Größen erhältlich: Das Gaia XS bietet eine Grundfläche von ca. 0,6 m<sup>2</sup> und eignet sich sehr gut für den Einstieg mit der ersten Aussaat. Das Gaia 2X bietet eine Grundfläche von ca. 1,2 m<sup>2</sup>. Das Gaia 3X besticht durch seine Höhe von bis zu 51 cm. Dort können Ihre kleinen Setzlinge groß und stark werden.



Gaia XS



## SCHON GEWUSST?

Mit einem Frühbeet können Sie bereits früh im Jahr aussäen und anziehen. Sind die Setzlinge empfindlich gegen Bodenfrost, können Sie das Frühbeet auch einfach auf Ihr Hochbeet setzen.

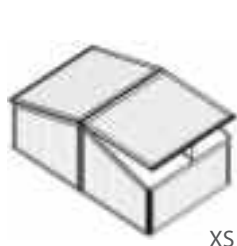

XS



2X

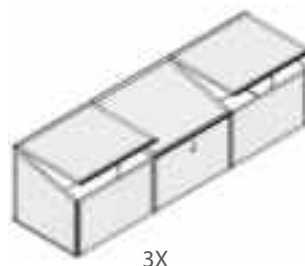

3X

AE

HKP 4

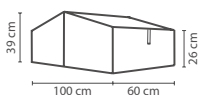
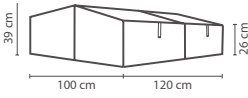
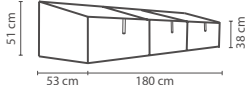
Modell	Verglasung	Farbe	Art.-Nr.	UVP <sup>1)</sup> €
<b>GAIA XS</b> mit 2 Dachfenstern Grundfläche: ca. 0,6 m <sup>2</sup> 	HKP ca. 4 mm	Alu eloxiert	260006	49,90 €
<b>GAIA 2X</b> mit 4 Dachfenstern Grundfläche: ca. 1,2 m <sup>2</sup> 	HKP ca. 4 mm	Alu eloxiert	260016	74,90 €
<b>GAIA 3X</b> mit 3 Dachfenstern Grundfläche: ca. 0,9 m <sup>2</sup> 	HKP ca. 4 mm	Alu eloxiert	260026	99,90 €
<b>Automatischer Lüfter mit Alu-Zink Beschichtung</b> Hebkraft ca. 7 kg   Öffnungshöhe ca. 45 cm   Öffnungstemperatur 16°C–25°C			360327	46,90 €

1) UVP = Unverbindliche Preisempfehlung. 2) Die Ausstattungen sind Zubehör und nicht im Preis enthalten. Alle Maßangaben sind Annäherungswerte.

Technische Änderungen vorbehalten. Farbwiedergabe unverbindlich.



✓ *Aufstellbare und seitlich herausnehmbare Fenster*

Gaia 3X<sup>2</sup>

✓ *Optionales Zubehör: automatischer Fensterheber Univent*



Gaia XS<sup>2</sup>

✓ *Zuverlässiger Schutz bei Frost, Regen, Hagel und Schnee*



Gaia 2X<sup>2</sup>

# GAIA JUMBO & GAMMA

## Hochfrühbeete

Die beiden Frühbeete Gaia Jumbo und Gamma verbinden im Set mit dem Zinalume®-Unterbau die Vorteile von Früh- und Hochbeet zu einer platzsparenden und rückenfreundlichen An- und Aufzuchtstation.

Mit einer Frühbeethöhe von 38 cm an den Seiten und 72 cm bis zum First ist das Gaia Jumbo so hoch, dass junge Pflanzen über die Anzuchtphase hinaus darin verbleiben können. Das Dach besteht aus vier aufstellbaren Dachfenstern, sodass für beste Belüftung gesorgt ist. Es steht auf einem Unterbau aus Zinalume®, der eigens für das Vitavia-Frühbeet entwickelt wurde. Insgesamt ist das Hochfrühbeet 135 cm hoch.

Das Gamma, die Weiterentwicklung des Gaia Jumbo, punktet durch die formschönen Profile des Frühbeetaufsatzes: Eben und glatt rahmen sie – je

nach Verglasungsart – die UV-stabilisierten Hohlkammerplatten oder das kristallklare Sicherheitsglas (ESG) dezent und edel ein. Auch die Dachspitze ist abgerundet und vollendet so die ästhetische Gesamterscheinung des Mini-Gewächshauses.

Das Gamma ist mit 71,3 cm Höhe minimal niedriger als das Gaia Jumbo. Durch eine unterschiedliche Verbindung von Frühbeet und Unterbau bleibt die Gesamthöhe aber nahezu gleich.



Frühbeet GAIA JUMBO



Hochfrühbeet GAIA JUMBO



Frühbeet GAMMA



Hochfrühbeet GAMMA

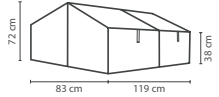
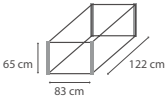
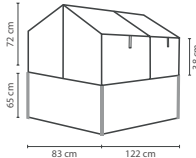
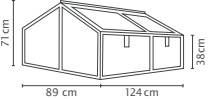
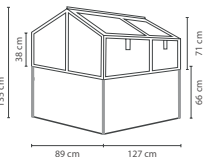

Modell	Verglasung	Farbe	Art.-Nr.	UVP <sup>1)</sup> €
<b>GAIA JUMBO</b> mit 4 Dachfenstern Grundfläche: ca. 1,0 m <sup>2</sup> 	HKP ca. 4 mm	Alu eloxiert	40002835	139,90 €
	HKP ca. 4 mm	Schwarz <sup>2)</sup>	40003844	159,90 €
	ESG ca. 3 mm	Alu eloxiert	260018	159,90 €
	ESG ca. 3 mm	Schwarz <sup>2)</sup>	40003843	219,90 €
<b>UNTERBAU FÜR GAIA JUMBO</b> B 83 x T 122 x H 65 cm Grundfläche: ca. 1,0 m <sup>2</sup> 	–	Alu eloxiert/Blank	40002194	249,90 €
	–	Schwarz <sup>2)/</sup> Granit	40003845	269,90 €
<b>HOCHFRÜHBEET- SET GAIA JUMBO</b> Gaia Jumbo inklusive Unterbau 	HKP ca. 4 mm	Alu eloxiert/Blank	40003847	329,90 €
	HKP ca. 4 mm	Schwarz <sup>2)/</sup> Granit	40003848	399,90 €
	ESG ca. 3 mm	Alu eloxiert/Blank	40002634	399,90 €
	ESG ca. 3 mm	Schwarz <sup>2)/</sup> Granit	40003774	469,90 €
<b>GAMMA</b> mit 4 Dachfenstern Grundfläche: ca. 1,0 m <sup>2</sup> 	HKP ca. 4 mm	Alu eloxiert	40004247	219,90 €
	HKP ca. 4 mm	Schwarz <sup>2)</sup>	40004249	269,90 €
	ESG ca. 3 mm	Alu eloxiert	40004404	269,90 €
	ESG ca. 3 mm	Schwarz <sup>2)</sup>	40004250	319,90 €
<b>HOCHFRÜHBEET GAMMA</b> Gaia Jumbo inklusive Unterbau 	HKP ca. 4 mm	Alu eloxiert/Blank	40004252	379,90 €
	HKP ca. 4 mm	Schwarz <sup>2)/</sup> Granit	40004254	479,90 €
	ESG ca. 3 mm	Alu eloxiert/Blank	40004251	449,90 €
	ESG ca. 3 mm	Schwarz <sup>2)/</sup> Granit	40004253	549,90 €



✓ *Erhältlich mit HKP oder ESG*

✓ *Aufstellbare und seitlich verschiebbare Dachfenster*

✓ *2 in 1: Früh- und Hochbeet in Einem*

✓ *Zuverlässiger Schutz bei Frost, Regen, Hagel und Schnee*

✓ *Gamma: formschönes Frühbeet durch glatte Profile*

✓ *Gamma: auch in Granit, mit schwarzen Profilen und HKP*

Hochfrühbeet Gamma<sup>3</sup> – Blank/ Alu eloxiert – ESG



Hochfrühbeet Gaia Jumbo<sup>3</sup> – Granit/Schwarz<sup>2</sup> – HKP



Frühbeet Gaja Jumbo<sup>3</sup> – Schwarz<sup>2</sup> – ESG



Frühbeet Gamma<sup>3</sup> – Alu eloxiert – HKP



Frühbeet Gaia Jumbo<sup>3</sup> – Alu eloxiert – ESG

# LINUS & LINUS IN&OUT

## Hochbeet

Das beliebte Hochbeet von Vitavia (siehe Seite 72) in klassisch eckiger Form: Rechteckige Zinalume®-Bleche werden hierfür an den Ecken mit hochwertigen Leisten aus eloxiertem Aluminium verbunden und an den Seiten stabilisiert.

Das Hochbeet Linus besticht durch seine moderne Optik und seine besonderen Materialeigenschaften: Hergestellt aus Zinalume® weist es eine herausragende Witterungsbeständigkeit auf. Außerdem benötigt es im Gegensatz zu Holzbeeten keine Innenfolie, da es nicht mit organischen Materialien wie Erde und Pflanzen reagiert. Aufgrund seiner Eigenschaften wird Zinalume® oft im Brunnenbau verwendet. Weitere Informationen zum Material: s. S. 74.

Vitavia-Hochbeete bieten eine Vielzahl von Einsatzmöglichkeiten: Außer zur bequemen Gartenarbeit – das ständige Bücken bei der Gartenarbeit entfällt – werden sie häufig zur dekorativen Gartengestaltung oder auch zur dezenten Abtrennung von Gartenbereichen sowie als Sichtschutz eingesetzt.

Die Linus-Hochbeete sind erhältlich in zwei verschiedenen Höhen – mit einer Grundfläche von ca. 1,8 m<sup>2</sup>. Insgesamt vier Farbkombinationen erlauben die individuelle Abstimmung auf die eigene Garteneinrichtung und das eigene Gewächshaus.

Die Hoch- und Innenbeete Linus IN&OUT sind passgenauen auf Vitavia Gewächshäuser zugeschnitten und sorgen für ein aufgeräumtes und leicht sauber zu haltendes Innenleben.

Durch ihre Höhe von 40 cm bieten sie einen leicht erhöhten Arbeitsbereich – sodass auch tief wurzelnde Pflanzen genug Erde finden, um sich gut darin zu halten und mit ausreichend Nährstoffen versorgt zu werden. Eine gezielte Erdschichtung kann die Bodenverhältnisse optimieren.

### LINUS IN&OUT: PASSGENAU

In Standard-Feldbreite der Vitavia Gewächshäuser sind die IN&OUT Modelle passgenau designt.

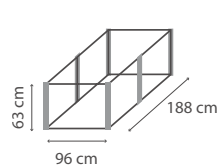
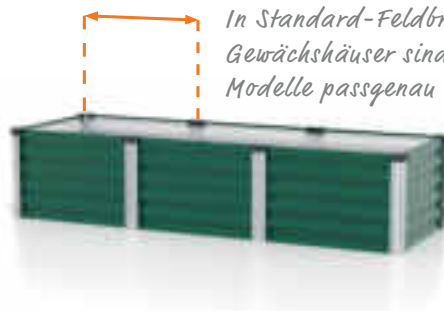

Linus 630

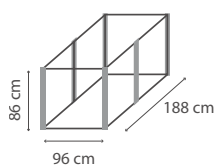

Linus 858

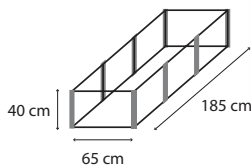

Linus 401 IN&OUT S

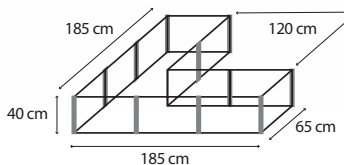

Linus 401 IN&OUT M

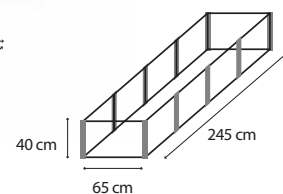

Linus 401 IN&OUT L



**15 JAHRE GARANTIE**  
AUF ZINALUME® GEGEN DURCHROSTUNG



Modell	Granit/Alu eloxiert		Granit/Schwarz <sup>2)</sup>		Seegras/Alu eloxiert		Seegras/Schwarz <sup>2)</sup>	
	Art.-Nr.	UVP <sup>1)</sup> €	Art.-Nr.	UVP <sup>1)</sup> €	Art.-Nr.	UVP <sup>1)</sup> €	Art.-Nr.	UVP <sup>1)</sup> €
<b>HOCHBEET LINUS 630</b> Maße: ca. B 96 x L 188 x H 63 cm	40002605	299,90 €	40004389	329,90 €	40002620	299,90 €	40002623	329,90 €
<b>HOCHBEET LINUS 858</b> Maße: ca. B 96 x L 188 x H 86 cm	40002604	349,90 €	40004388	369,90 €	40002614	349,90 €	40002617	369,90 €
<b>HOCHBEET LINUS IN&amp;OUT S</b> Maße: ca. B 65 x L 185 x H 40 cm Passend für: Comet, Venus, Planet, Apollo, Triton, Orion	40001524	299,90 €	40004385	329,90 €	40005569	299,90 €	40005625	329,90 €
<b>HOCHBEET LINUS IN&amp;OUT M</b> Maße: ca. B 185 x L 185 x H 40 cm Passend für: Comet, Venus, Planet, Apollo, Triton, Orion	40001525	399,90 €	40004386	429,90 €	40005568	399,90 €	40005626	429,90 €
<b>HOCHBEET LINUS IN&amp;OUT L</b> Maße: ca. B 65 x L 245 x H 40 cm Passend für: Meridian 1 & 2, Uranus, Jupiter, Olymp, Cassandra, Zeus Comfort, Playa, Diana, Sirius, Clarus, Aphrodite, Ida 3300-7800, Athena	40001526	349,90 €	40004387	379,90 €	40005567	349,90 €	40005627	379,90 €

## Linus IN&OUT

✓ IN&OUT: Passgenaue Innenbeete für Vitavia Gewächshäuser

✓ Extrem witterungsbeständig durch Zinalume®



Hochbeet Linus IN&OUT S<sup>3</sup> – Seegras/Schwarz<sup>2</sup>

✓ In verschiedenen Größen und Formen erhältlich

✓ Keine Innenfolie nötig



Hochbeet Linus IN&OUT M<sup>3</sup> – Granit/Alu eloxiert

## Linus 630 & 858

✓ Vitavias beliebtes Hochbeet in rechteckiger Form

✓ Keine Innenfolie nötig

✓ Extrem witterungsbeständig durch Zinalume®



Hochbeet Linus IN&OUT L<sup>3</sup> – Seegras/Alu eloxiert



Hochbeet Linus 630<sup>3</sup> – Granit/Schwarz<sup>2</sup> + Linus 630<sup>3</sup> – Granit/Alu eloxiert

# VITA System-Hochbeete

Hochbeete dienen der Arbeitserleichterung bei der Aufzucht von Gemüse und Kräutern, weil durch sie das ständige Bücken bei der Gartenarbeit entfällt. Außerdem führen sie zu einer merklichen Ertragssteigerung, da so für die Pflanzen optimale Bodenverhältnisse geschaffen werden können (siehe Abb.).

Aus dem extrem witterungsbeständigen Zinalume® (siehe Seite 74) hergestellt, bestechen Vitavia Hochbeete durch ihre hohe Lebensdauer und ihren typischen, modernen Look: Die gewellten Stahlpaneele sind in unterschiedlichen Farben und Höhen erhältlich – und dank des modularen Designs (s. u.) flexibel zu verschiedenen Hochbeetformen und -größen kombinierbar. So erhält der eigene Garten mit wenig Aufwand einen eigenen Charakter, unterscheidbar von dem des Nachbarn. Übrigens gelingt auch der lockere Sichtschutz zum angrenzenden Grundstück oder die Gestaltung verschiedener Zonen im Garten leicht und optisch ansprechend mit einem Systemhochbeet von Vitavia.

## MODULARES DESIGN

Größe und Form können mithilfe des Hochbeets Vita BASIC, der geraden Hochbeeterweiterung Vita STRETCHED und der gebogenen Erweiterung Vita CURVE frei kombiniert werden. Das Hochbeet Vita RUND ist die kleinste Variante und kann ebenfalls gut als dekorativer Pflanzkübel genutzt werden. Durch die frei kombinierbaren Module sind den Gestaltungsmöglichkeiten kaum Grenzen gesetzt. Zwischen die beiden runden Abschlusselemente und nach jeder Erweiterung Vita CURVE können zwei gerade Bauelemente (Erweiterung Vita STRETCHED) aneinandergesetzt werden. So kann das Hochbeet auch optimal zur Abtrennung von Zonen im Garten oder als Sichtschutz eingesetzt werden.

## Modulares Design

2 BASISMODELLE • 2 ERWEITERUNGEN • 3 HÖHEN • 5 FARBEN – ENDLOS VIELE MÖGLICHKEITEN

## DIE BASISMODELLE



## DIE ERWEITERUNGEN



## DIE FARBEN



Die im Bausatz angelieferten einzelnen Module sind in fünf Farben erhältlich, vorgebogen und die Verbindungsstücke vorgebohrt. Weitergehende Informationen zum besonderen Material der Vitavia Hochbeete erhalten Sie auf der folgenden Seite.

Zum Schutz vor unerwünschten Gästen im Beet wird das Hochbeet Vita mit einem selbstklebenden Schneckschutzband geliefert. Es wird auf dem oberen Rand des Hochbeets von außen angebracht. Die Kupferoberfläche hindert Schnecken vor dem Weiterkriechen – und die Ernte gehört Ihnen allein!

## HOCHBEETSCHICHTUNG

Auf die richtige Schichtung kommt es an: Außer der höheren Durchschnittstemperatur im Boden verbessert auch die optimale Zusammensetzung des Bodens die Wachstumsbedingungen Ihrer Pflanzen.

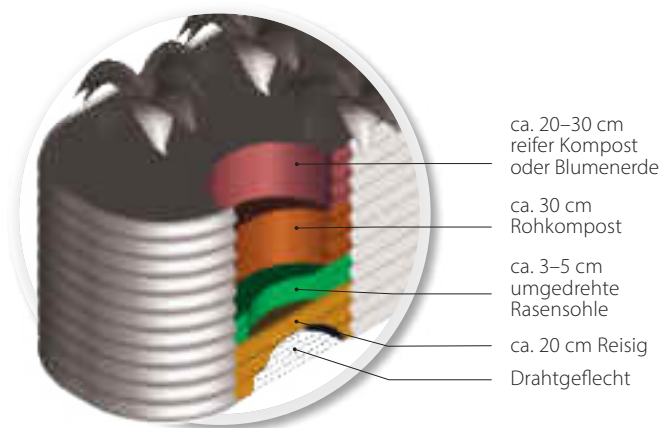





- ✓ Inklusive Schneckenschutzband
- ✓ Keine Innenfolie nötig
- ✓ Extrem witterungsbeständig durch Zinalume®
- ✓ Beliebig häufige Erweiterung dank modularer Bauweise<sup>2)</sup>

## Klassische Formen

In diesen Standardformaten sind die Vita Hochbeete als fertige Bausätze erhältlich: RUND (1), BASIC (2), BASIC + Erweiterung STRETCHED (2 + 3), BASIC + Erweiterung CURVE (2 + 4).

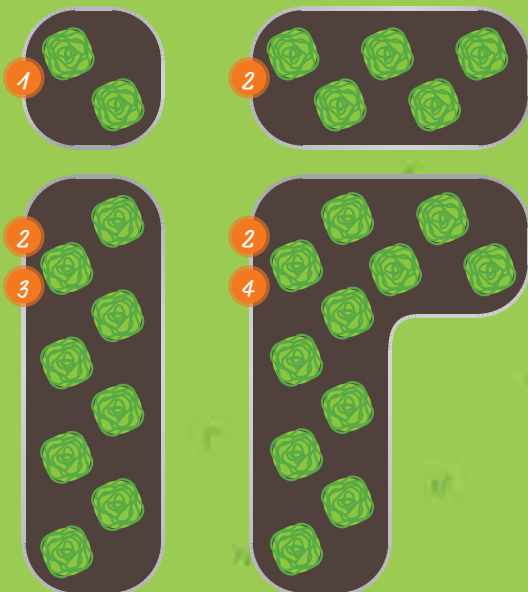

## Erweiterungen nach Ihrem Geschmack

Hier sehen Sie zwei Beispiele für frei kombinierte, individuelle Hochbeete: Links wurde das Vita BASIC (2) mit zwei Erweiterungen CURVE (4) kombiniert und rechts wurde zusätzlich noch eine Erweiterung STRETCHED (3) verbaut. Die einzige Regel, die Sie beachten müssen: **Nach zwei geraden Bauteilen muss ein kurvigtes verbaut werden, damit die Stabilität des Hochbeetes gewahrt wird.**



# VITA

## Materialkunde Zincalume®

„Zincalume®“ ist eine mit Zink und Aluminium beschichtete Stahlwelle, die durch die Behandlung eine vier Mal längere Lebensdauer als galvanisierter Stahl erhält.

Zincalume® wird vorwiegend bei Industriegebäuden und Dacheindeckungen eingesetzt. Das ® hat eine Stärke von 0,65 mm. Seine Stabilität erhält das Material durch die Wellenform.

Dank des extrem witterungsbeständigen Materials benötigt das Hochbeet Vita im Gegensatz zu Holzbeeten keine Innenfolie: Zincalume® reagiert nicht mit organischen Materialien wie Erde und Pflanzen, wird also nicht

dadurch beschädigt, gibt keine ungesunden Stoffe ab und verhält sich geschmacksneutral.

Entweder mit kühler, blanker Oberfläche oder in einer der vier anderen Farbvarianten lässt sich das Hochbeet auch farblich perfekt auf die übrige Gartengestaltung abstimmen.

Neben den Systemhochbeeten der Vita-Reihe führt Vitavia noch weitere Produkte aus dem besonderen Material: Eckige Hochbeete gehören dazu, darunter auch solche, die perfekt ins Gewächshaus passen, das Kaminholzregal Ardor sowie der Komposter Tami.



### ZINCALUME® SIEGEL

Mit diesem Siegel sind im Katalog alle Zincalume® Artikel von Vitavia gekennzeichnet.



### GARANTIE

Für die extrem widerstandsfähige Oberfläche bürgt Vitavia mit einer 15-jährigen Garantie gegen Durchrostung.

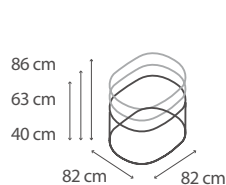

RUND

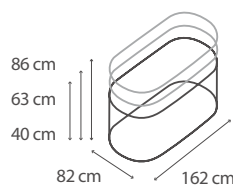

BASIC

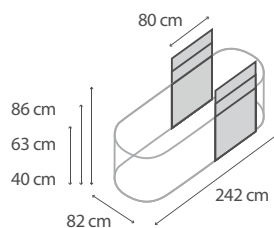

STRETCHED

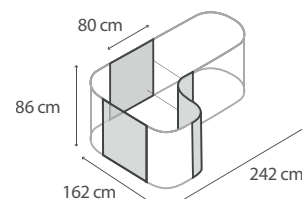

CURVE

Modell	Höhe	Blank		Rubin		Seegras		Granit		Schwarz	
		Art.-Nr.	UVP <sup>1)</sup> €	Art.-Nr.	UVP <sup>1)</sup> €	Art.-Nr.	UVP <sup>1)</sup> €	Art.-Nr.	UVP <sup>1)</sup> €	Art.-Nr.	UVP <sup>1)</sup> €
<b>401 RUND</b> 220 Liter/0,22 m <sup>3</sup>	0,40 m	40002555	89,90 €	40004030	119,90 €	40005577	119,90 €	40004034	119,90 €	40005553	119,90 €
<b>630 RUND</b> 340 Liter/0,34 m <sup>3</sup>	0,63 m	40002556	119,90 €	40004022	159,90 €	40005576	159,90 €	40004026	159,90 €	40005554	159,90 €
<b>858 RUND</b> 460 Liter/0,46 m <sup>3</sup>	0,86 m	40002282	159,90 €	40002283	199,90 €	40005584	199,90 €	40002284	199,90 €	40003259	199,90 €
<b>401 BASIC</b> 470 Liter/0,47 m <sup>3</sup>	0,40 m	40002553	119,90 €	40004029	159,90 €	40005596	159,90 €	40004033	159,90 €	40005550	159,90 €
<b>630 BASIC</b> 740 Liter/0,74 m <sup>3</sup>	0,63 m	40002554	159,90 €	40004021	219,90 €	40005591	219,90 €	40004025	219,90 €	40005552	219,90 €
<b>858 BASIC</b> 1010 Liter/1,01 m <sup>3</sup>	0,86 m	40002278	229,90 €	40002280	279,90 €	40005583	279,90 €	40002281	279,90 €	40002709	279,90 €
<b>ERWEITERUNG STRETCHED</b> für Hochbeet 401	0,40 m	250905	69,90 €	250915	79,90 €	40005594	79,90 €	250925	79,90 €	40005672	79,90 €
<b>ERWEITERUNG STRETCHED</b> für Hochbeet 630	0,63 m	250705	89,90 €	250715	99,90 €	40005600	99,90 €	250725	99,90 €	40005669	99,90 €
<b>ERWEITERUNG STRETCHED</b> für Hochbeet 858	0,86 m	250305	129,90 €	250315	149,90 €	40005580	149,90 €	250325	149,90 €	250805	149,90 €
<b>ERWEITERUNG CURVE</b> für Hochbeet 858	0,86 m	250307	169,90 €	250317	199,90 €	40005581	199,90 €	250327	199,90 €	250807	199,90 €

1) UVP = Unverbindliche Preisempfehlung. 2) Nach jeder Erweiterung CURVE können zwei gerade Bauelemente (Erweiterung STRETCHED) aneinandergesetzt werden. 3) Die Ausstattungen sind Zubehör und nicht im Preis enthalten. Farbwiedergabe unverbindlich. Alle Maßangaben sind Annäherungswerte. Technische Änderungen vorbehalten. Garantiebedingungen unter: [www.vitavia.de/garantiebestimmungen](http://www.vitavia.de/garantiebestimmungen)



✓ Zincalume®: Industrieller Einsatz z. B. im Brunnenbau

✓ Vier Mal längere Lebensdauer als galvanisierter Stahl

Vita RUND<sup>3)</sup> – 401 in Rubin, 858 in Schwarz und 630 in Granit



Vita BASIC 630<sup>3)</sup> – Schwarz



Vita BASIC 858 – Blank & Granit<sup>3)</sup>

**INKLUSIVE:**  
Schneckenschutzband



Vita BASIC + Erweiterung CURVE 858<sup>3)</sup> – Seegras

# ARDOR Kaminholzregal

Das Kaminholzregal Ardor aus Zinalume® ist eine moderne und elegante Art und Weise, Kaminholz vor direkten Wittereinflüssen geschützt im Freien zu lagern.

Bei „Zinalume®“ handelt es sich um mit Zink und Aluminium beschichtetes Stahlblech, das durch die Beschichtung jahrelang resistent gegen Umwelt- und Witterungseinflüsse ist. Seine Lebensdauer ist vier Mal länger als bei galvanisiertem Stahl. Zinalume® wird vorwiegend eingesetzt bei Industriegebäuden und Dacheindeckungen. Das Material ist hervorragend geeignet zum Bau des „Holzlagers“. Das unterstreicht Vitavia mit einer 15-jährigen Garantie gegen Durchrostung.

Die widerstandsfähige Legierung erlaubt es, auch organische Materialien, die feucht werden können, unter freiem Himmel zu lagern.

Dank der stabilen Welle behält das Kaminholzregal trotz der Materialstärke von nur 0,65 mm auch bei großer Lastaufnahme seine Form. So fasst das Holzregal Ihre Vorräte stilvoll und platzsparend ein. Die Auswahl bei Form und Farbe machen es sogar zu einer denkbaren Lösung für den Innenraum, vielleicht direkt am Kamin? Der Unterbau ist aus Aluminium. Das Kaminholzregal wird in einzelnen Paneelen als Bausatz geliefert. Die Metallkonstruktion wird mit dem Unterbau verbunden und anschließend mit Winkeln an einer Wand verschraubt (kann nicht frei stehen!).

Das Kaminholzregal ist in der Standardtiefe von 40 cm sowohl im Quer- als auch im Hochformat erhältlich. Erhöhten Lagerbedarf deckt das Kaminholzregal 858 HOCH dank seines erweiterten Fassungsvermögens von 1,8 m³ ab. Die Produktabelle unten zeigt die verschiedenen erhältlichen Farbvarianten.

## SCHON GEWUSST?

*Fein in der Form, ist das Zinalume®-Kaminholzregal gleichzeitig robust in seiner Beschaffenheit. Das besondere Material in Kombination mit der typischen Welle macht dies möglich. Um sicherzustellen, dass das ganze Regal nicht insgesamt vom Wind weggetragen wird, wird es an einer Mauer befestigt.*

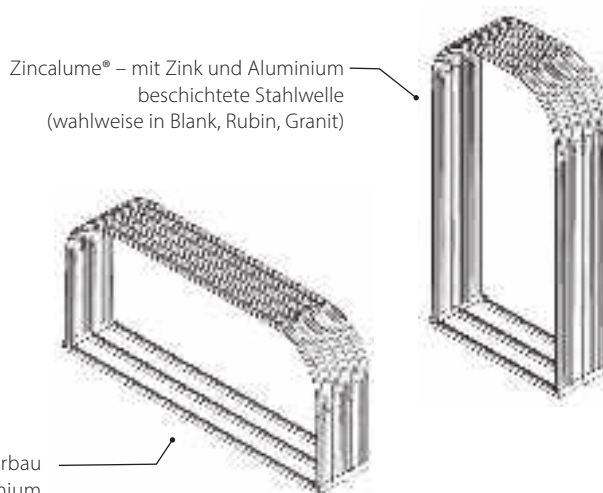

Modell	Volumen	Blank		Rubin		Granit	
		Art.-Nr.	UVP <sup>1)</sup> €	Art.-Nr.	UVP <sup>1)</sup> €	Art.-Nr.	UVP <sup>1)</sup> €
<p><b>401 HOCH</b> B 99 x T 40 x H 200 cm</p>	0,8 m <sup>3</sup>	40002285	219,90 €	40002286	249,90 €	40002287	249,90 €
<p><b>858 HOCH</b> B 99 x T 86 x H 223 cm</p>	1,8 m <sup>3</sup>	40002468	319,90 €	-	-	40002469	369,90 €
<p><b>401 QUER</b> B 210 x T 40 x H 100 cm</p>	0,8 m <sup>3</sup>	40002288	219,90 €	40002289	269,90 €	40002290	269,90 €

1) UVP = Unverbindliche Preisempfehlung. 2) Die Ausstattungen sind Zubehör und nicht im Preis enthalten. Alle Maßangaben sind Annäherungswerte. Technische Änderungen vorbehalten. Farbwiedergabe unverbindlich. Garantiebedingungen unter: [www.vitavia.de/garantiebestimmungen](http://www.vitavia.de/garantiebestimmungen)



✓ Aluminium-Unterbau

✓ Einfache Montage durch vorgebohrte Löcher

✓ Extrem witterungsbeständig durch Zinalume®

Ardor 858 HOCH<sup>2</sup> – Blank



Ardor 401 QUER<sup>2</sup> – Rubin



Ardor 401 QUER<sup>2</sup> – Granit



# TAMI Komposter

Mit einem Komposter im Garten müssen Hobbygärtner ihr Unkraut und Pflanzenreste nicht mehr entsorgen, sondern setzen sie sinnvoll für ihr Gemüse ein: So werden die wichtigen Nährstoffe für ihr selbst angebautes Gemüse auch selbst produziert.

Im fast technischen Look fügt sich der Vitavia Komposter Tami perfekt in den modernen Garten ein und reduziert ganz nebenbei den hauseigenen Müll. Er bietet einen gleichzeitig optisch dezenten und funktionalen Ort für gemähtes Gras, Obst- und Gemüsereste, die darin ohne viel Aufsehens zum Dünger für die Pflanzen im Garten und Gewächshaus werden können. Das widerstandsfähige Zincalume®, das unter Profis als perfektes Material für den Brunnenbau bekannt ist, hält problemlos über viele Jahre den Zersetzungsprozessen stand. Das unterstreicht Vitavia mit einer 15-jährigen Garantie gegen Durchrostung.

Das außergewöhnliche Material in Verbindung mit einem intelligenten Produktdesign bringt weitere Produktvorteile. So bildet sich z. B. deutlich weniger Kondenswasser. Zu starke Fäulnisprozesse und das „Umkippen“ des Komposts werden, auch dank der guten Belüftung, verhindert.

Ein Seitenteil ist im unteren Teil herauslösbar, um die fruchtbare Erde zu entnehmen. Mit vier stabilen Riegeln, die sich auch nach vielen Zugriffen leicht hin und herschieben lassen, wird das Seitenteil im Anschluss wieder befestigt.

Der aufklappbare Deckel dämmt Gerüche ein und ist leicht zu bedienen. Er ist mit Alu-Sandwich-Paneelen eingedeckt. Der graue Anstrich auf der Außenseite erhöht die Witterungsbeständigkeit der Alu-Oberfläche. Verbunden sind alle Bauteile durch die typischen Vitavia Aluprofile, die durch ihre Pulverbeschichtung zusätzlich gegen Rost und Witterung geschützt sind. Die Maße von 99 x 99 x 87 cm schaffen ausreichend Füllvolumen für 0,86 m<sup>3</sup> Kompost.



## SCHON GEWUSST?

Verarbeitete und tierische Lebensmittel landen besser im Hausmüll; Zitrusfrüchte sind in Maßen durchaus erlaubt – und Kaffee und Tee samt Naturfiltern sind hervorragend!



## LEICHTER ZUGRIFF

Vier robuste Riegel ermöglichen die unkomplizierte Entnahme der kostbaren Komposterde am Boden des Komposters.

AE  
B

SW  
G

**15 JAHRE GARANTIE**  
AUF ZINCALUME® GEGEN DURCHROSTUNG



### Modell

### Blank/Alu eloxiert

### Granit/Schwarz<sup>2)</sup>

Art.-Nr.

UVP<sup>1)</sup> €

Art.-Nr.

UVP<sup>1)</sup> €

### KOMPOSTER TAMI

Grundfläche: ca. 0,92 m<sup>2</sup>  
Sockelmaß: 99 x 99 cm

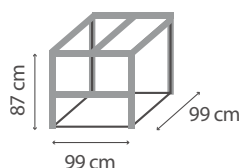

40003415

349,90 €

40003416

399,90 €



✓ *Hochwertiger Komposter aus witterungsbeständigem Zinalume®*

✓ *Deckel aus Aluminium-Verbundmaterial*

✓ *Hohes Eigengewicht*

✓ *Herausnehmbare Seitenklappe mit vier stabilen Riegeln befestigt*

Komposter Tami<sup>3</sup> – Blank/Alu eloxiert



Komposter Tami<sup>3</sup> – Granit/Schwarz<sup>2</sup>



# CIRCUS

## Vogelvoliere

Willkommen in der Manege: Mit dem Circus bietet Vitavia erstmalig auch Vogelfreunden den richtigen Ort für ihre Lieblinge.

Der großzügige Pavillon ist 9 m<sup>2</sup> groß und an der höchsten Stelle 2,84 m hoch. Die Seiten enden an der 1,88 m hohen Traufe. Damit steht seinen kleinen Bewohnern viel Bewegungsraum zur Verfügung; auch kleine Flüge sind möglich. Die 13 x 13 mm großen Gitter halten fast alle Vögel vom Durchschlüpfen ab – und bieten mit einer Drahtstärke von 1,5 mm ausreichend Widerstand gegen kräftige Schnäbel.

Die Vogelvoliere ist in den Farben Alu eloxiert, Smaragd oder Schwarz pulverbeschichtet erhältlich. Zur umfangreichen Standardausstattung gehören: ein Stahlfundamentrahmen, Regenrinnen, drei Regenfallrohre, gerahmte Edelstahlgitter sowie widerstandsfähige Aluminium-Sandwich-Paneele für eine geschlossene Pavillonseite, die den Tieren Orientierung und Rückzugs-option bietet. Ebenfalls dazu gehört auch eine komfortable Doppelschiebetür (B: 80 cm, H: 177 cm) mit hochwertigem Zylinderschloss, die bequemen Zutritt erlaubt.

Die Befestigung der Verkleidung erfolgt mit Federklammern. Das Dach ist mit ca. 6 mm starken, UV-stabilisierten Hohlkammerplatten (HKP) eingedeckt, die mittels einer Einschubtechnik befestigt werden. Die HKP lassen viel Licht in die Voliere und schützen die Vögel gleichzeitig vor den schädlichen Auswirkungen zu hoch stehender Sonne.



Circus 9000<sup>3)</sup> – Kombi –Smaragd<sup>2)</sup>

### FREIE SICHT...

...aber auch Rückzugsraum bietet das feine Draht-raster in Kombination mit den Paneelen in der Rückwand und im Bodenbereich.



### SCHON GEWUSST?

Vögel und Pflanzen schließen sich besonders in der Vogelvoliere von Vitavia nicht aus, im Gegenteil: Vögel sitzen gerne auf Zweigen und knabbern an Blättern und Früchten. Und die wachsen im Circus besonders gut.

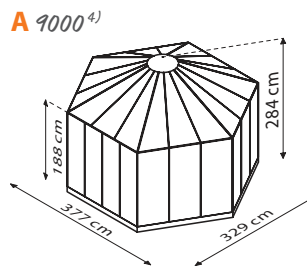

**10 JAHRE GARANTIE**  
AUF HKP GEGEN VERWITTERUNG

**15 JAHRE GARANTIE**  
AUF KONSTRUKTION UND RAHMEN

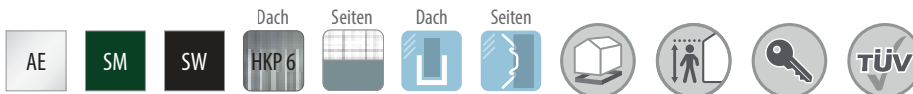

Modell	Ausführungen	Alu eloxiert		Smaragd <sup>2)</sup>		Schwarz <sup>2)</sup>	
		Art.-Nr.	UVP <sup>1)</sup> €	Art.-Nr.	UVP <sup>1)</sup> €	Art.-Nr.	UVP <sup>1)</sup> €
<b>CIRCUS 9000</b> inkl. Stahlfundamentrahmen, Höhe ca. 6 cm Grundfläche: ca. 9 m <sup>2</sup>	Kombiverglasung: HKP ca. 6 mm im Dach, Alu Sandwich-Paneele und Netzgitter (ca. 13 x 13 x 1,5 mm) in den Seiten	40006232	4.499,90 €	40006233	4.999,90 €	40006234	4.999,90 €





✔ Großzügiger Pavillon zur Nutzung als Vogelvoliere

✔ Abschließbare Doppelschiebetür mit hochwertigem Zylinderschloss

✔ Seiten ausgestattet mit gerahmten Netzgittern und robusten Sandwich-Paneelen

✔ Dach mit UV-geschützten HKP aus deutscher Herstellung

✔ Grundfläche: ca. 9 m<sup>2</sup>

Circus 9000<sup>3l</sup> – Kombi – Schwarz<sup>2l</sup>



**15 JAHRE GARANTIE**  
AUF KONSTRUKTION UND RAHMEN

**10 JAHRE GARANTIE**  
AUF HOHLKAMMERPLATTEN GEGEN VERWITTERUNG



Circus 9000<sup>3l</sup> – Kombi – Alu eloxiert



Vitavia **PERGART**

## KLEINE EXTRAS ERGÄNZENDE GARTENHELFER

Gärtnern muss kein Kraftakt sein, besonders nicht mit den hier vorgestellten Produkten rund um Bepflanzung, Gartenpflege und Pflanzenschutz.

Oft sind es die kleinen Hilfen in der Start- und Wachstumsphase, die sich entscheidend auf die Freude und den späteren Erfolg beim Hobbygärtner auswirken. Kreieren Sie die ideale Wachstums Umgebung für Ihre Ernte von morgen!



1.000 °C



### ERDANKER



Stahlanker mit Schraubgewinde zur direkten Verankerung des Gewächs- oder Gerätehauses im Erdboden | Material: Stahl | Länge: ca. 500 mm | Menge: 2 Stück je Packung | Benötigte Mindestmenge: 4 Stck. (1 Stck. pro Ecke), je nach Modell mehr (s. Montageanleitung) | Besonderheit: vorgebohrte Löcher in Kopfplatte zur Verschraubung im Fundamentrahmen

Art.-Nr.	UVP <sup>1)</sup> €
40002754	99,90



### BIOLET UNIVERSAL

A) Unkrautbrenner für kleine Grundstücke | Inklusive: Brennröhre mit Piezo-Zünder, ohne Gaskartusche | Brennerkopf: 26 mm | Flammentemperatur: 1.000 °C | Verbrauch: bis zu 250 g/Std. (je nach Einstellung) | Besonderheit: ergonomischer Kunststoffgriff | B) Gaskartusche, 0,6 l, passend für BioLet Universal

Ausführung	Art.-Nr.	UVP <sup>1)</sup> €
A) Universal	40000936	19,90
B) Gaskartusche, 0,6 L	40000939	4,90



**NEU\***

**SCHUBKARRE \***



Robuste Schubkarre mit unplatbarem Vollgummireifen und stabilem Stand | Farbe: Anthrazit | Material: pulverbeschichteter Stahl | Bemaßung: B 60 x T 147,5 x H 66 cm | Wannenmaß: B 60 x T 97,5 x H 29,5 cm | Griffhöhe: 54 cm | Fassungsvermögen: 100 Liter | Ladegewicht: max. 150 kg | Gewicht: ca. 26 kg

Art.-Nr.	UVP <sup>(1)</sup> €
250210*	149,90



**NEU\***



**NEU\***



**PFLANZWANNE \***



Hochwertige Pflanzwanne aus einem Stück mit gefalteten Ecken und Griffmulden | Material: galvanisierter oder pulverbeschichteter Stahl | Maße: B 28,5 x T 38,5 x H 11,5 cm | Materialstärke: 0,8 mm | Gewicht: ca. 2,3 kg | Farben: Blank oder Schwarz pulverbeschichtet

Farbe	Art.-Nr.	UVP <sup>(1)</sup> €
Blank	40007463*	19,90
Schwarz pulverbeschichtet	40007464*	19,90



**METALLSIEBE**



Maschenweiten: 6,4, 9,5 und 12,7 mm | Lieferumfang: Set mit 3 verschiedenen Maschenweiten

Art.-Nr.	UVP <sup>(1)</sup> €
372923	32,90



L



XL



M

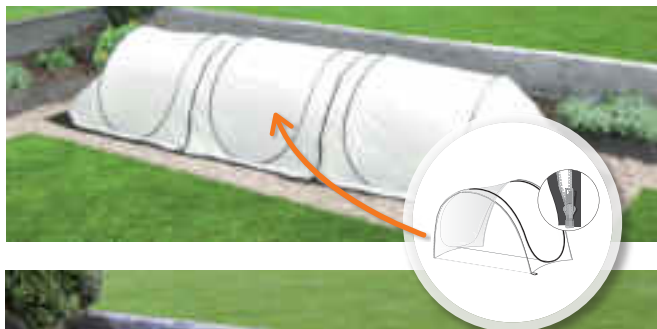

## Pflanzenzelte

In unseren Pflanzenzelten Hawaii werden Ihre Pflanzen vor Kälte und anderen Umwelteinflüssen geschützt. Die Zelte können beispielsweise einfach über bestehende Pflanzen gestülpt werden. Das Folienmaterial wirkt isolierend, ist lichtdurchlässig und UV-stabil. Pflanzen, die bei moderaten Wintern draußen verbleiben können, genießen dank der Transluzenzeigenschaften ganzjährig Tageslicht. Ausgestattet mit Tür sowie einem zusätzlichen Fenster, ist auch die Querlüftung möglich. Ein Reißverschluss-System erlaubt die Verbindung mit dem mitgelieferten Boden. Dieser erhöht die Isoliereigenschaften, kann aber z.B. im Frühjahr einfach wieder entfernt werden. Das Zelt bietet Wärme, Schutz und günstige klimatische Bedingungen.

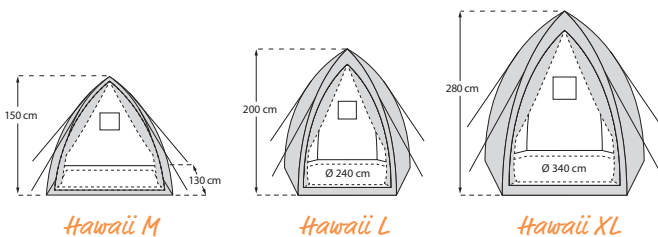

Hawaii M

Hawaii L

Hawaii XL

### HAWAII

Pflanzenzelt | Material: UV-beständige PVC-Gitterfolie, ca.130 g/m<sup>2</sup> | Größen: M, L, XL | Maße: **Hawaii M:** B 130 x T 130 x H 150 cm; **Hawaii L:** Ø 240 x H 200 cm; **Hawaii XL:** Ø 340 x H 280 cm | Besonderheit: Fensteröffnung zur Belüftung; Herausnehmbarer Boden dank Reißverschluss-System; Platzsparend verstaubar (Maße verpackt: **Hawaii M:** 92 x 25 x 18 cm; **Hawaii L:** 87 x 36 x 22 cm; **Hawaii XL:** 117 x 35 x 20 cm)



Ausführung	Art.-Nr.	UVP <sup>1)</sup> €
Hawaii M	40001495	199,90
Hawaii L	40001496	299,90
Hawaii XL	40001497	399,90

## Kälteschutz-tunnel

Der modulare Kälteschutz-tunnel lässt sich dank des praktischen Pop-up-Systems in gerade mal einer Minute auf- oder abbauen. Damit bietet er eine günstige und flexible Möglichkeit, das Beet vor Kälte, starkem Regen, Schnee oder Hagel zu schützen. Ausgestattet mit einem Reißverschluss in der Mitte, lässt sich jedes Basismodul im Handumdrehen durch ein Erweiterungsmodul um jeweils 1,10 m verlängern – und zwar beliebig oft.

### KÄLTESCHUTZTUNNEL

Kälteschutz-tunnel | Material: Vlies aus Polypropylen | Maße: B 80–150 x L 250–300 x H 60–80 cm | **Erweiterungsmodul:** Erweitert den Kälteschutz-tunnel um B 110 cm | Material: Vlies aus Polypropylen



Ausführung	Art.-Nr.	UVP <sup>1)</sup> €
Kälteschutz-tunnel	40000293	39,90
Erweiterungsmodul	40000294	24,90

*Dank Pop-up System ist Ihr Kälteschutz in einer Minute aufgebaut!*

1) UVP = Unverbindliche Preisempfehlung. 2) pulverbeschichtet. Alle Maßangaben sind Annäherungswerte. Die Ausstattungen sind Zubehör und nicht im Preis enthalten. Technische Änderungen vorbehalten. Farbwiedergabe unverbindlich.



### HOCHBEETABDECKUNG ECKIG

Hochbeetabdeckung für eckige Beete | Material: PE-Folie mit integriertem UV-Schutz | Größen: S, M, L | Maße: **S:** B 88 x T 55 x H 105 cm; **M:** B 118 x T 55 x H 105 cm; **L:** Maße: B 158 x T 75 x H 105 cm | Anbauhöhe: max. 75–95 cm | Besonderheiten: Seitliche Öffnungen ermöglichen leichtes Arbeiten, Gießen sowie Lüften

Ausführung	Art.-Nr.	UVP <sup>(1)</sup> €
S	40003534	44,90
M	40003535	49,90
L	40003536	64,90



### Tunen Sie Ihr Hochbeet in 3 Schritten!



Was bei unserem Komposter Tami (s. S. 78) funktioniert, ergibt auch für Ihr Hochbeet Sinn: Unter dem Hochbeet drapiert schützt das Mäusegitter Draneo Ihre Ernte vor kleinen Nagern.

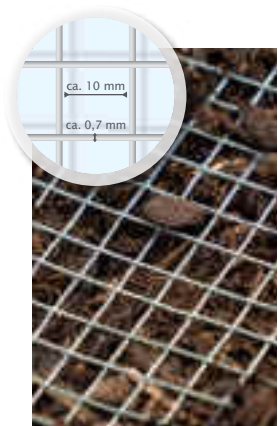

### HOCHBEETABDECKUNG VITAVIA

Hochbeetabdeckung für Vitavia Hochbeet | Material: PE-Folie mit integriertem UV-Schutz | Größen: S, L | **S** passend für Hochbeet BASIC; **L** passend für Hochbeet BASIC + Erweiterung STRETCHED | Maße: **S:** B 76 x L 164 x H 95 cm; **L:** B 76 x L 238 x H 95 cm | Anbauhöhe: 70-80 cm | Besonderheiten: Seitliche Öffnungen ermöglichen leichtes Arbeiten, Gießen sowie Lüften

Ausführung	Art.-Nr.	UVP <sup>(1)</sup> €
S	40000585	69,90
L	40000586	79,90

Schnecken sind ungebetene Gäste im Hochbeet. Mit dem Schneckenschutzband, im oberen Drittel auf der Außenseite angebracht, machen die meisten direkt wieder kehrt, weil Kupfer Ihnen längst nicht so gut bekommt wie Salat.



### SCHNECKENSCHUTZBAND

Kupferbeschichtetes Klebeband zur Abschreckung der meisten Schnecken | Menge: Rolle 5 m | Besonderheit: Anbringung in Nähe der Oberkante an Außenseite erforderlich; breiteres Band bzw. zwei Bandläufe übereinander verbessern die Wirkung

Art.-Nr.	UVP <sup>(1)</sup> €
40002291	11,90

### MÄUSEGITTER DRANEO

Nagerschutz für Hoch- und Innenbeete | Material: galvanisierter Stahl | Maße: B 100 x T 100 cm | Drahtstärke: ca. 0,7 mm | Maschengröße: ca. 10 x 10 mm | Draht zur Verbindung mehrerer Bögen | Besonderheit: je nach Hochbeetgrundfläche mehrfach kombinierbar | Hinweis: 1 Bogen ausreichend für Vitavia-Hochbeete RUND; 2 Bögen ausreichend für Vitavia-Hochbeete BASIC | Lieferumfang: 2 x Drahtnetz, 2 x Verbindungsdraht

Art.-Nr.	UVP <sup>(1)</sup> €
40004317	34,90

# METALLGERÄTEHÄUSER

## von Globel, Pergart & Vitavia

Auf diesen Seiten werden Sie fündig, wenn Sie für Ihr Gewächshaus Platz im Garten schaffen oder Ordnung in Gerätschaften bringen möchten, oder auch einen geschützten Raum für Ihre Heimwerkerstunden suchen. Die Metallgeräteehäuser der drei hier vorgestellten Anbieter adressieren unterschiedliche Ansprüche und Budgets, sodass wir zuversichtlich sind, dass unter den folgenden Produkten die richtige Lager- und/oder Werkstatt für Sie dabei ist.



### GLOBEL

Die hochwertigen Metallgeräteehäuser des australischen Unternehmens Globel Industries Pty Ltd. zeichnen sich durch ihre besondere Qualität und Verarbeitung aus. So verwendet der Hersteller ausschließlich feuerverzinkten Stahl mit einer Materialstärke von ca. 0,3 mm. Zum robusten Material kommen eine konsequent auf Stabilität ausgerichtete Konstruktion mit einem feinrippigen Paneel-Design. Für herausragende Stabilität sorgen sich überlappende Paneele und die innen verstärkten Ecken. Es ragen keine spitzen Schrauben in den Innenbereich, weil sie in ein Kastenprofil geschraubt werden – in herkömmlichen Metallgeräteehäusern sind hier üblicherweise offene L-Profile verarbeitet. Die Farbe wird nach der Herstellung der Stahlbasis in einem 4-stufigen Verfahren eingebrannt und veredelt (Multilayer-Einbrennlackierung).

**15 JAHRE GARANTIE**  
GEGEN DURCHROSTUNG

Bei der Verarbeitung werden möglichst in sich stabile Bauelemente wie vormontierte Türen verwendet und auf Kleinteile aus Kunststoff verzichtet. So ist beispielsweise eine Dauerbelüftung über gestanzte Lüftungsschlitze gewährleistet – nicht umsonst gewährt der Hersteller 15 Jahre Garantie<sup>1)</sup> gegen Durchrostung.

### MATERIALEIGENSCHAFTEN



#### Feuerverzinkter Stahl

Komplett aus feuerverzinktem Stahl für langfristigen Schutz gegen Korrosion



#### Multilayer-Einbrennlackierung

Mehrschichtige Einbrennlackierung: ebene Oberflächen, gut geschützt gegen Kratzer und andere Lackschäden



#### Überlappend montierte Paneele

Stabilität dank hoher Materialstärke und speziellem Design mit ineinandergreifenden Paneelen



#### Innenliegende Kastenprofile

Stabilität dank hoher Materialstärke und speziellem Design mit ineinandergreifenden Paneelen



#### Tür-zertifiziert

Die Produktsicherheit dieser Gerätehäuser wurde vom TÜV als unabhängiger Prüfstätte zertifiziert.



### PERGART

Pergart Gerätehäuser bringen seit Jahrzehnten Ordnung in Gärten und Höfe. Ein breites Angebot an verschiedenen Größen, Bauformen und weiteren Ausstattungsmerkmalen – wie beispielsweise Lichtpaneelen und abschließbaren Türen – hilft dabei, das passende Modell zu finden. Auch verschiedene Preisklassen und Garantien<sup>1)</sup> stehen zur Auswahl.

Bei allen Unterschieden können Kunden sich bei Pergart Gerätehäusern auf konsequent umgesetzte Qualitätsstandards verlassen: Dach- und Bodenrahmentteile sind stets feuerverzinkt, um die konstruktiven Bauelemente besonders zuverlässig vor Rost zu schützen. Alle verbauten Elemente aus Stahl sind mindestens galvanisch verzinkt und verfügen über 5 Jahre Garantie<sup>1)</sup>. Die genauen Garantieangaben befinden sich auf den jeweiligen Produktseiten. Zu den unterschiedlichen Qualitätsmerkmalen finden Sie auf den folgenden Seiten wiederkehrende Symbole.

**5 JAHRE GARANTIE**  
GEGEN DURCHROSTUNG

### MATERIALEIGENSCHAFTEN



#### Feuerverzinkter Stahl

Komplett aus feuerverzinktem Stahl für langfristigen Schutz gegen Korrosion



#### Galvanisch verzinkter Stahl

Die galvanische Verzinkung macht die Stahloberfläche widerstandsfähiger gegen Rost. Je nach zusätzlicher Lackierung verlängert sich dieser Schutz – und erweitert sich gegen Beschädigungen durch leichte Stöße und scharfe Gegenstände.



# Vitavia

## VITAVIA

Mit dem Vitavia Universum bietet eph schmidt eine Werk- und Lagerstätte aus eigener Herstellung an. Die Rahmen aus robusten Aluminiumprofilen, wie sie die Vitavia Gewächshauskunden kennen, sind bei diesem Haus mit widerstandsfähigen Alu-Sandwich-Paneelen in der Farbe Salbei-Grau ausgekleidet. Hoch, geräumig, solide und mit Tageslicht ausgestattet – kurz: ein echtes Vitavia! Und daher auch mit einer Garantie<sup>1)</sup> von 20 Jahren versehen.

**20 JAHRE GARANTIE**  
AUF KONSTRUKTION UND RAHMEN

Aufgrund des extrem widerstandsfähigen und witterungsbeständigen Aluminiums gewährt der Hersteller 20 Jahre Garantie gegen Durchrostung.

**10 JAHRE GARANTIE**  
AUF HKP GEGEN VERWITTERUNG

Die verlässliche Qualität made in Germany mit UV-Schutz und geschlossenen Längsseiten wie bei den Gewächshäusern erlaubt eine Garantie<sup>1)</sup> von 10 Jahren. gegen Verwitterung.

## MATERIALEIGENSCHAFTEN



### Veredeltes Aluminium

Robust, leicht, quasi rostfrei und daher perfekt für den Einsatz als langfristige Lagerstätte.



### Alu Sandwich-Paneele

Für schöne Oberflächen mit stabilem Kern.



### Verglasung

Hohlkammerplatten im Dach sorgen für Licht und zuverlässige Isoliereigenschaften, kristallklares Sicherheitsglas in den Seitenfenstern für freie Sicht.



### Doppelrahmentchnik

Verstärkt die Profile und sorgt für absolut windstabile Befestigung der Verglasung.



### TUV-zertifiziert

Die Produktsicherheit dieser Gerätehäuser wurde vom TÜV als unabhängiger Prüfstätte zertifiziert.



## BESONDERE MERKMALE

Besondere Eigenschaften der Metallgerätehäuser erkennen Sie auf den Produktseiten dank entsprechender Symbole auf den ersten Blick.



Stehhöhe (Seitenhöhe mind. 1,60 m)



Integrierte Schiebetür



Integrierte Schwingtür



Integrierter Klappdeckel



Inklusive Schloss

## FARBEN

Die Farbsymbole geben eine schnelle Übersicht über die erhältlichen Farben.

### GLOBEL



Silber Metallic



Jade



Anthrazit

### PERGART



Anthrazit Matt



Tanne/Weiß



Schiefer/Weiß



Holzoptik



Holzoptik/Nuss

### VITAVIA



Alu eloxiert/Salbei-Grau



Schwarz pulverbeschichtet/Salbei-Grau

# GARTENMANAGER DREAM

Mit dem Gerätehaus Dream organisieren Hobbygärtner, Garten- und Hausbesitzer ihren Garten mit Leichtigkeit – und Komfort.

Selbst in seiner kleinsten Größe mit einer Höhe von fast zwei Metern und einer ca. 1,70 m hohen Doppeltür ausgestattet, bietet es Bewegungsfreiheit und mühelosen Zugriff auf Rasenmäher, Schneeschippe und Co. Das neue Schleppdach ist die perfekte Ergänzung für alle, die neben den 2,46 m<sup>2</sup> Stellfläche im kleinsten Modell noch ein bisschen mehr trockenen Platz für ihren Grill, ihren Liegestuhl oder auch regenempfindliche Pflanzen brauchen. Breite Schiebetüren öffnen auch dann, wenn der Schnee direkt vor der Tür liegt. Zum Schutz vor unbefugtem Zutritt sind die Türen für ein Vorhängeschloss vorbereitet.

Wie bei allen Globel-Metallgerätekäusern können sich Garten- und Hausbesitzer auch beim Dream auf überlegene Stabilität, komplett feuerverzinkten Stahl sowie auf die hochwertige Verarbeitung von Profilen und Oberflächen verlassen.

Das Dream ist in fünf Größen von 2,46 bis 8,82 m<sup>2</sup> sowie in drei Farben erhältlich und wird als Bausatz ohne Boden geliefert. Das Schleppdach erweitert die überbaute Fläche der kleinsten Ausführung in der Farbe Anthrazit um 1,27 m<sup>2</sup> und ist separat oder im Set erhältlich. Mit optionalem Zubehör (s. S. 104) wie lichtdurchlässigen Dachpaneelen und Seitenfenstern werten Besitzer des Metallgerätekäuses ihren Gartenmanager weiter auf.

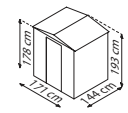
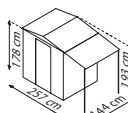
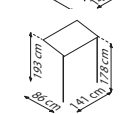
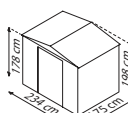
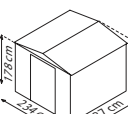
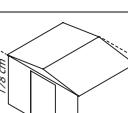
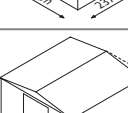

Modell	Sockelmaße	Silber Metallic		Jade		Anthrazit	
		Art.-Nr.	UVP <sup>1)</sup> €	Art.-Nr.	UVP <sup>1)</sup> €	Art.-Nr.	UVP <sup>1)</sup> €
<b>DREAM 65</b> Grundfläche: ca. 2,46 m <sup>2</sup> Außenmaße: B 184 x T 154 x H 193 cm Türmaße: ca. B 64 x H 169 cm		40003110	449,90 €	40003177	449,90 €	40002968	449,90 €
<b>DREAM 65 + SCHLEPPDACH</b> Grundfläche: ca. 4,1 m <sup>2</sup> Außenmaße: B 262 x T 154 x H 193 cm Türmaße: ca. B 64 x H 169 cm		-	-	-	-	40007170	599,90 €
<b>SCHLEPPDACH 65</b> Grundfläche: ca. 1,27 m <sup>2</sup> Außenmaße: B 92 x T 154 x H 193 cm		-	-	-	-	40006754	199,90 €
<b>FUNDAMENTBODENRAHMEN 6 x 5</b>		40003256	99,90 €	40003256	99,90 €	40003256	99,90 €
<b>DREAM 86</b> Grundfläche: ca. 4,10 m <sup>2</sup> Außenmaße: B 245 x T 185 x H 198 cm Türmaße: ca. B 105 x H 169 cm		40003127	599,90 €	40003179	599,90 €	40002985	599,90 €
<b>FUNDAMENTBODENRAHMEN 8 x 6</b>		40003260	159,90 €	40003260	159,90 €	40003260	159,90 €
<b>DREAM 88</b> Grundfläche: ca. 5,55 m <sup>2</sup> Außenmaße: B 245 x T 247 x H 198 cm Türmaße: ca. B 105 x H 169 cm		40003133	749,90 €	40003182	749,90 €	40002991	749,90 €
<b>FUNDAMENTBODENRAHMEN 8 x 8</b>		40003263	179,90 €	40003263	179,90 €	40003263	179,90 €
<b>DREAM 108</b> Grundfläche: ca. 6,99 m <sup>2</sup> Außenmaße: B 308 x T 247 x H 202 cm Türmaße: ca. B 105 x H 169 cm		40003149	879,90 €	40003178	879,90 €	40003006	879,90 €
<b>FUNDAMENTBODENRAHMEN 10 x 8</b>		40003264	199,90 €	40003264	199,90 €	40003264	199,90 €
<b>DREAM 1010</b> Grundfläche: ca. 8,82 m <sup>2</sup> Außenmaße: B 308 x T 309 x H 202 cm Türmaße: ca. B 105 x H 169 cm		40003152	999,90 €	40003185	999,90 €	40003009	999,90 €
<b>FUNDAMENTBODENRAHMEN 10 x 10</b>		40003265	229,90 €	40003265	229,90 €	40003265	229,90 €





✓ *Modell 65 mit Schleppdach-  
Erweiterung erhältlich*

✓ *5 verschiedene Größen und drei  
verschiedene Farben*

✓ *Feuerverzinktes Gerätehaus  
mit Satteldach und integrierter  
Schiebetür*

Dream 65<sup>2</sup> mit Schleppdach – Anthrazit



Dream 1010<sup>2</sup> – Silber Metallic



# RAUMWUNDER TOWER

Hoch und wertig: Das Metallgerätehaus Tower bietet dank seiner Höhe auch auf wenigen Quadratmetern Grundfläche viel Raum für Ordnung.

Seine ca. 2 m hohen Seitenwände bieten reichlich Platz für hohe Regale oder Gartengeräte vom Spaten bis zum Rasenmäher. Auch das Wiederfinden der verstauten Dinge gelingt bei aufrechter Körperhaltung und geradem Blick besser. So kriegen ordnungsliebende Hobbygärtner, Garten- und Hausbesitzerinnen ihren Kopf und ihren Garten wieder frei von Gartengeräten, Werkzeug und ungenutzten Terrassenmöbeln.

Wie bei allen Globel-Metallgerätekäusern können sich Garten- und Hausbesitzer auch beim Tower auf überlegene Stabilität, komplett feuer-

verzinkten Stahl sowie auf die hochwertige Verarbeitung von Profilen und Oberflächen verlassen.

Das Tower ist in zwei Größen von ca. 4,10 und 6,99 m<sup>2</sup> und in drei Farben erhältlich. Das Gerätehaus wird als Bausatz ohne Boden geliefert. Zusätzliches Zubehör für Ihr Raumwunder, wie z. B. eine zusätzliche Schwingtür, finden Sie auf den Zubehörseiten 104 und 105.



Tower 86



Tower 108

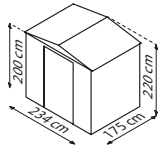
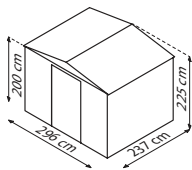

**15 JAHRE GARANTIE**  
GEGEN DURCHRÖSTUNG

Modell	Sockelmaße	Silber Metallic		Jade		Anthrazit	
		Art.-Nr.	UVP <sup>1)</sup> €	Art.-Nr.	UVP <sup>1)</sup> €	Art.-Nr.	UVP <sup>1)</sup> €
<b>TOWER 86</b>  Grundfläche: ca. 4,10 m <sup>2</sup> Außenmaße: B 245 x T 185 x H 220 cm Türmaße: ca. B 105 x H 191 cm		40004400	749,90 €	40004411	749,90 €	40003853	749,90 €
		40003260	159,90 €	40003260	159,90 €	40003260	159,90 €
<b>TOWER 108</b>  Grundfläche: ca. 6,99 m <sup>2</sup> Außenmaße: B 308 x T 247 x H 225 cm Türmaße: ca. B 105 x H 191 cm		40004401	949,90 €	40004413	949,90 €	40003854	949,90 €
		40003264	199,90 €	40003264	199,90 €	40003264	199,90 €



2,20 m

✓ 2,20 m, bzw. 2,25 m hoch

✓ Gerätehaus mit Satteldach, integrierter Schiebetür und 2 m hohen Seitenwänden

Tower 86<sup>2l</sup> – Silber Metallic



Tower 108<sup>2l</sup> – Anthrazit

# HEIMWERKSTATT WORKER

Endlich in Ruhe arbeiten! In diesem Gartenhaus aus feuerverzinktem Stahl haben Heimwerker und Heimwerkerinnen eine geschützte Umgebung, um zu reparieren, zu bauen und alles unterzubringen, was sie dazu benötigen: auf über 13 m<sup>2</sup> und bis zu 2,25 m hoch. Und wenn das auch noch nicht reicht, bauen sie einfach an: Mit dem Erweiterungsmodul verschaffen sie sich weitere 3,7 m<sup>2</sup>.

Beim Design stand das Schaffen eines großzügigen Innenraums an oberster Stelle: Die weiten und hohen Flügeltüren öffnen sich einladend nach außen – und sparen so Platz im Inneren. Dank der Gesamthöhe von über 2 m wird es auch großen Heimwerkern und selbst bei großen Projekten nicht zu eng.

Alle Bauteile sind hochwertig verarbeitet – und das beginnt schon bei der Auswahl des Materials: Das Stahlblech ist komplett feuerverzinkt und weist

aufgrund des feinrippigen Paneel-Designs und der innen verstärkten Ecken eine erhöhte Stabilität auf. Kastenprofile verhindern, dass spitze Schrauben in den Bewegungszonen im Innenraum stören. Die Farbe wird nach der Herstellung der Stahlbasis in einem 4-stufigen Verfahren eingebrannt und veredelt. Auf Kleinteile aus Kunststoff wird weitgehend verzichtet, so auch beim belüfteten Dachgiebel.

Mit optionalem Zubehör wie Tageslichtpaneelen im Dach lassen die Heimwerkerinnen und Heimwerker Sonnenlicht in Ihre neue Arbeitsstätte und werten ihren Hobbyraum weiter auf.

Die Heimwerkstatt wird als Bausatz mit vormontierten Bauteilen (z.B. Türen) und ohne Boden geliefert.

## ERWEITERUNG

Das Worker hat eine Grundfläche von ca. 13,39 m<sup>2</sup>, und kann mit dem Erweiterungsmodul um ca. 3,7 m<sup>2</sup> erweitert werden.



Worker



Erweiterungsmodul

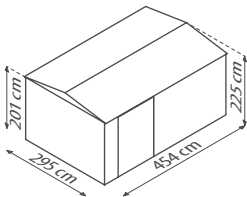
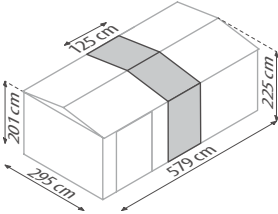

**15 JAHRE GARANTIE**  
GEGEN DURCHROSTUNG

Modell	Sockelmaße	Anthrazit	
		Art.-Nr.	UVP <sup>1)</sup> €
<b>WORKER MWK 1510</b> Grundfläche: ca. 13,39 m <sup>2</sup> Außenmaße: B 464 x T 308 x H 225 cm Türmaße: ca. B 137 x H 194 cm		40004325	1.799,90 €
<b>ERWEITERUNGSMODUL</b> Grundflächenerweiterung ca. 3,7 m <sup>2</sup> Außenmaße: B 125 x T 308 x H 225 cm		40004330	449,90 €



*Um ca. 3,7 m<sup>2</sup>  
erweiterbar*

✓ *Arbeits- und Lagerstätte mit integrierten Doppelschwingtüren*

✓ *Optionales Erweiterungsmodul für weitere ca. 3,7 m<sup>2</sup>*

Worker 1510<sup>20</sup> – Anthrazit – mit Erweiterungsmodul (optionales Zubehör)



Worker 1510<sup>20</sup> – Anthrazit

# LAGERTRAUM PARKER

Autos dürfen streng genommen nicht rein – obwohl es passen würde: Mit über 13 m<sup>2</sup> Grundfläche und 2,25 m Höhe dürfte dafür so gut wie alles andere einen sicheren und sauberen Platz finden in der großzügigen Lagerstätte Parker.

Die Frage, welche Ihrer Gerätschaften Sie im Parker unterbringen können, erübrigt sich fast, da sich genug Platz für Gartenwerkzeug inkl. Sitzrasenmäher, Terrassenmöbel und ein paar Fahrräder findet.

Sollte es doch irgendwann knapp werden, erweitern Sie um weitere ca. 3,7 m<sup>2</sup> und sparen Sie sich die Auseinandersetzung mit den Hobbygärtnern, Tüftlerinnen oder Fahrradsammlern in der Familie. Neben den großzügigen Falttüren in der Front bietet das Parker eine weitere Seitentür, sodass kurze und direkte Wege zu den geparkten Gegenständen sichergestellt sind. Wie alle Premiumgeräthäuser von Globel besticht auch das Parker durch seine hochwertige Verarbeitung: Das Stahlblech ist komplett

feuerverzinkt und weist aufgrund des feinrippigen Paneel-Designs und der innen verstärkten Ecken eine erhöhte Stabilität auf. Es gibt in der Bewegungszone keine spitzen Schrauben, weil sie in ein Kastenprofil geschraubt werden – in herkömmlichen Metallgeräthäuser sind hier üblicherweise offene L-Profile verarbeitet.

Das gedeckte Anthrazit wird nach der Herstellung der Stahlbasis in einem 4-stufigen Verfahren eingebrannt und veredelt. Bei der Verarbeitung wird weitestgehend auf Kleinteile aus Kunststoff verzichtet. So ist z. B. die Dauerbelüftung über gestanzte Lüftungsschlitze gewährleistet.

Das Parker wird als Bausatz ohne Boden geliefert.

## ERWEITERUNG

Das Parker hat eine Grundfläche von ca. 13,39 m<sup>2</sup>, und kann mit dem Erweiterungsmodul um ca. 3,7 m<sup>2</sup> erweitert werden.



Parker



Erweiterungsmodul



**15 JAHRE GARANTIE**  
GEGEN DURCHROSTUNG

Modell	Sockelmaße	Anthrazit	
		Art.-Nr.	UVP <sup>1)</sup> €
<b>PARKER MGR 1015</b> Grundfläche: ca. 13,39 m <sup>2</sup> Außenmaße: B 308 x T 464 x H 225 cm Frontfallschwingtüren: ca. B 250 x H 194 cm Seitenschwingtür: ca. B 67 x H 194 cm		40004318	1.999,00 €
<b>ERWEITERUNGSMODUL</b> Grundflächenerweiterung ca. 3,7 m <sup>2</sup> Außenmaße: B 125 x T 308 x H 225 cm		40004330	449,90 €



✓ Großzügige Lagerstätte mit frontalen Faltschwingtüren

✓ Inklusive variabel positionierbarer Seitenflügeltür

Parker – Anthrazit



Parker + Erweiterung – Anthrazit

# PULTDACH SKILLION

Das Metallgerätehaus Skillion fügt sich mit seinen kleinen Grundflächen selbst in kleinere Gärten, auch direkt an der Hauswand, leicht ein.

Hier finden Terrassenpolster und Gartengeräte nah am Geschehen und ohne viel Aufsehen Platz. Mit einer Gesamthöhe von 1,99 m bietet es dank seines Pultdaches zudem eine nahezu gleichbleibende Höhe im gesamten Innenraum. Breite Doppelschiebetüren und ein Grundriss im Querformat gewähren mühelosen Zugang und Zugriff von außen. Für zusätzliche Stellfläche sorgt ein Schleppdach, das separat und im Set erhältlich ist. Der zusätzliche Quadratmeter hält den Fahrradsattel oder Terrassenstuhl an den meisten Tagen im Jahr trocken. Der offene Unterstand hält dabei alles griffbereit und schnell nutzbar.

Feuerverzinkter Stahl in feinrippigen Paneelen und innen verstärkte Ecken sorgen für überlegene Stabilität im Vergleich zu üblichen Stahlblechhäusern. Möglichst vormontierte Bauteile und der weitgehende Verzicht auf Kleinteile aus Kunststoff, z. B. durch gestanzte Lüftungsschlitze, zeugen von anwenderfreundlichem Design. Feuerverzinkte Paneele mit Einbrennlackierung sorgen für robuste Materialeigenschaften, die der Hersteller mit 15 Jahren Garantie gegen Durchrostung attestiert.

Das Skillion ist in zwei Größen von ca. 1,93 bis 2,64 m<sup>2</sup> und in zwei Farben erhältlich. Für beide Größen ist ein passendes Schleppdach mit ca. 1 m<sup>2</sup> überbauter Fläche in der Farbe Anthrazit erhältlich. Das Metallgerätehaus wird als Bausatz ohne Boden geliefert.

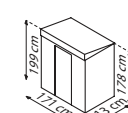
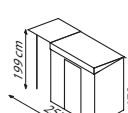
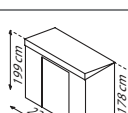
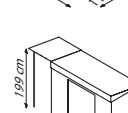
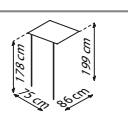

Modell	Sockelmaße	Silber Metallic		Anthrazit	
		Art.-Nr.	UVP <sup>1)</sup> €	Art.-Nr.	UVP <sup>1)</sup> €
<b>SKILLION 64</b> Grundfläche: ca. 1,93 m <sup>2</sup> Außenmaße: B 180 x T 124 x H 199 cm Türmaße: ca. B 64 x H 169 cm		40003233	449,90 €	40003089	449,90 €
<b>SKILLION 64 + SCHLEPPDACH</b> Grundfläche: ca. 3,26 m <sup>2</sup> Außenmaße: B 262 x T 124 x H 199 cm Türmaße: ca. B 64 x H 169 cm		-	-	40007165	599,90 €
<b>FUNDAMENTBODENRAHMEN 6 x 4</b>		40003255	89,90 €	40003255	89,90 €
<b>SKILLION 84</b> Grundfläche: ca. 2,64 m <sup>2</sup> Außenmaße: B 242 x T 124 x H 199 cm Türmaße: ca. B 105 x H 169 cm		40003237	549,90 €	40003093	549,90 €
<b>SKILLION 84 + SCHLEPPDACH</b> Grundfläche: ca. 4,03 m <sup>2</sup> Außenmaße: B 324 x T 124 x H 199 cm Türmaße: ca. B 105 x H 169 cm		-	-	40007167	699,90 €
<b>FUNDAMENTBODENRAHMEN 8 x 4</b>		40003261	119,90 €	40003261	119,90 €
<b>SCHLEPPDACH</b> Grundfläche: ca. 1,02 m <sup>2</sup> Außenmaße: B 93 x T 124 x H 199 cm		-	-	40006755	199,90 €

1) UVP = Unverbindliche Preisempfehlung. 2) Die Ausstattungen sind Zubehör und nicht im Preis enthalten. Alle Maßangaben sind Annäherungswerte. Technische Änderungen vorbehalten. Farbwiedergabe unverbindlich. Garantiebedingungen unter: [www.eph-schmidt.de/garantiebedingungen](http://www.eph-schmidt.de/garantiebedingungen)



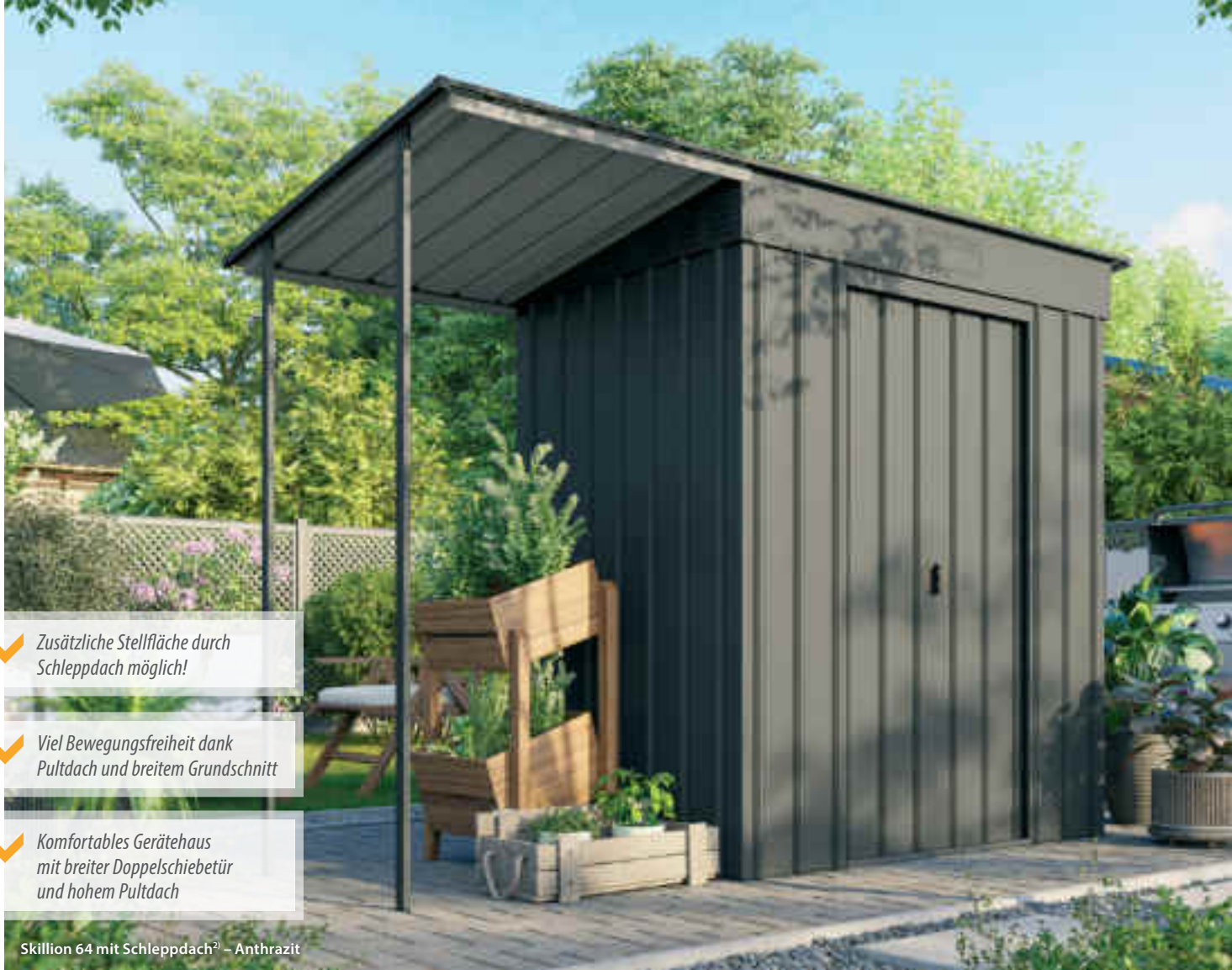

✓ *Zusätzliche Stellfläche durch Schleppdach möglich!*

✓ *Viel Bewegungsfreiheit dank Pultdach und breitem Grundriss*

✓ *Komfortables Gerätehaus mit breiter Doppelschiebetür und hohem Pultdach*

Skillion 64 mit Schleppdach<sup>2)</sup> – Anthrazit



Skillion 84<sup>2)</sup> – Silber Metallic



# WANDZIERDE LEAN-TO

Das hochwertige Anlehnhaus Lean-To fügt sich mit seinen kompakten Grundflächen leicht in kleinere Gärten oder sogar Vorgärten ein.

Bei einer Deckenhöhe von über 2,0 m und einer Türhöhe von 1,72 m bietet es dank seines Pultdaches zudem eine angenehme Höhe im gesamten Innenraum.

Da das Anlehnhaus freistehen kann, können Sie wählen, ob das Pultdach nach vorn abfällt oder steigen soll. So oder so: Die Neigung des Pultdaches stellt das seitliche Abfließen von Regen und Schnee sicher. Die vormontierte Schwingtür gewährt komfortablen Zutritt und kann in beide Richtungen und an beiden Kopfseiten montiert werden. Da sie nach außen öffnet, wird

Platz im Rauminnen gespart. Der Vorschieberiegel aus Edelstahl kann mit einem Vorhängeschloss gesichert werden.

Wie bei allen Globel Metallgerätekäusern können sich Gärtnerinnen und Hausbesitzer auch beim Lean-To auf überlegene Stabilität, komplett feuerverzinkten Stahl sowie auf die hochwertige Verarbeitung von Profilen und Oberflächen verlassen.

Das Lean-To ist in zwei Größen mit Grundflächen von ca. 2,46 und 3,37 m<sup>2</sup> sowie in drei Farben erhältlich. Das Premium-Gerätehaus wird als Bausatz inkl. Rückwand ohne Boden geliefert.



Lean-To 56



Lean-To 58



## VERSCHLUSSRIEGEL

Kann mit einem Vorhängeschloss diebstahlsicher gemacht werden

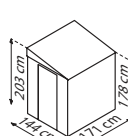
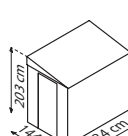

**15 JAHRE GARANTIE**  
GEGEN DURCHROSTUNG

Modell	Sockelmaße	Silber Metallic		Jade		Anthrazit	
		Art.-Nr.	UVP <sup>1)</sup> €	Art.-Nr.	UVP <sup>1)</sup> €	Art.-Nr.	UVP <sup>1)</sup> €
<b>LEAN-TO 56</b>  Grundfläche: ca. 2,46 m <sup>2</sup> Außenmaße: B 155 x T 180 x H 203 cm Türmaße: ca. B 67 x H 172 cm		40003248	599,90 €	40003217	599,90 €	40003104	599,90 €
<b>FUNDAMENTBODENRAHMEN 6 x 5</b>		40003256	99,90 €	40003256	99,90 €	40003256	99,90 €
<b>LEAN-TO 58</b>  Grundfläche: ca. 3,37 m <sup>2</sup> Außenmaße: B 155 x T 242 x H 203 cm Türmaße: ca. B 67 x H 172 cm		40003249	699,90 €	40003215	699,90 €	40003105	699,90 €
<b>FUNDAMENTBODENRAHMEN 5 x 8</b>		40003262	139,90 €	40003262	139,90 €	40003262	139,90 €



✓ *Frei positionierbares Anlehnhaus mit vier Außenwänden*

✓ *Schwingtür kann an beiden Kopfseiten angebracht werden*

✓ *Kann frei oder an der Hauswand stehen*

Lean To 58<sup>2l</sup> – Anthrazit



Lean To 56<sup>2l</sup> – Jade



# FAHRRAD-OASE FAMILY

Die Fahrradgarage Family bietet bis zu vier Fahrrädern mit max. 1,83 m Länge einen sicheren Stellplatz. Integrierte Schienen erlauben das blitzschnelle Ein- und Ausparken sowie die effiziente Raumnutzung.

Das Pultdach sorgt für eine gleichbleibende Höhe und ermöglicht die optisch harmonische Platzierung des Family direkt an der Hausmauer. Die Fahrrad-Oase benötigt mit gerade 3,79 m<sup>2</sup> Grundfläche nur eine kleine Stellfläche. Breite, nach außen öffnende Schwingtüren gewähren großzügigen Zutritt und sparen Platz im Rauminnen. Dieser wird effizient durch die vier Fahrrad-Schienen mit einstellbaren Stahlbügeln genutzt. Die Stahlbügel fixieren das Fahrrad auf der Schiene, sodass keine Fahrradständer benötigt werden. Die breiten Flügeltüren können mittels des installierten Verschlussriegels unkompliziert auf- und abgeschlossen werden.

Feuerverzinkter Stahl in feinrippigen Paneelen und innen verstärkte Ecken sorgen für überlegene Stabilität im Vergleich zu üblichen Stahlblechhäusern. Auch die mehrstufige Einbrennlackierung und der weitgehende

Verzicht auf Kunststoffteile zeugen von durchdachtem Design – nicht umsonst gewährt der Hersteller 15 Jahre Garantie gegen Durchrostung.

Das Family hat 3,79 m<sup>2</sup> Grundfläche und ist in der Farbe Anthrazit erhältlich. Die Premium-Fahrradgarage wird als Bausatz ohne Boden geliefert.



## IN POSITION

Einmal auf die richtige Größe eingestellt, stabilisieren die Stahlbügel das Fahrrad im Ständer



Family 66



**15 JAHRE GARANTIE**  
GEGEN DURCHRÖSTUNG

### Modell

### Sockelmaße

### Anthrazit

Art.-Nr.

UVP<sup>1)</sup> €

#### FAMILY 66

Grundfläche: ca. 3,79 m<sup>2</sup>  
Außenmaße: B 211 x T 200 x H 165 cm  
Türmaße: ca. B 156 x H 134 cm

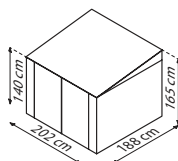

40003252

749,90 €



✓ Bis zu vier Fahrräder trocken und sicher verstaut

✓ Fahrradgarage mit integrierter Schwingtür und Verschlussriegel

Family 66<sup>21</sup> – Anthrazit



Family 66<sup>21</sup> – Anthrazit

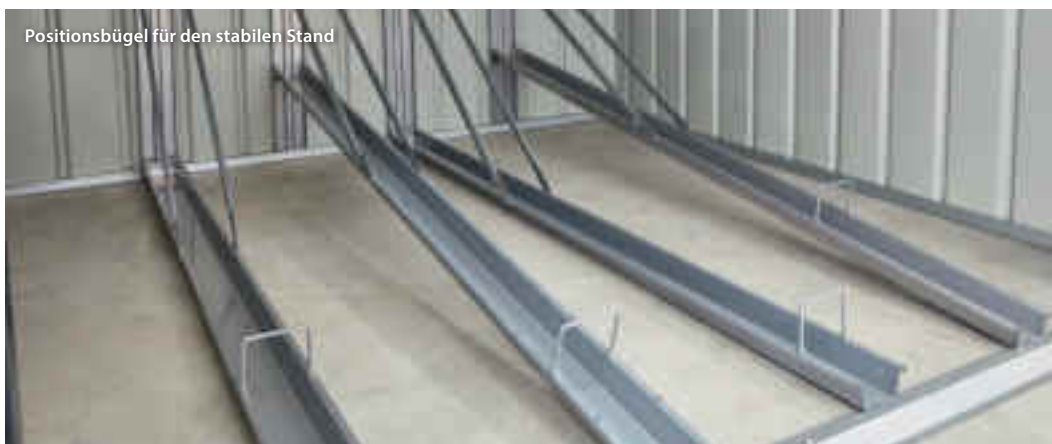

Positionsbügel für den stabilen Stand

# TONNEN-DEPOT EASY

Mit dem Tonnen-Depot Easy können Mülltonnen optisch ansprechend, leicht bedienbar und sicher vor dem schnellen Zugriff durch Unbefugte aufgestellt werden.

Zwei passgenaue Größen für 2 oder 3 Standard-Mülltonnen (à 240 l) erlauben ein bedarfsgerechtes Angebot für Ein- und Mehrfamilienhäuser.

Der doppelte Zugriff über den Klappdeckel und die breiten Flügeltüren machen das Depot auch als Stauraum für Kinderfahrräder, Spielsachen oder kleinere Gartengeräte interessant. Die Flügeltüren erlauben den Zugriff von vorn und sind über einen leicht bedienbaren Riegel verschließbar. Der Klappdeckel ist weit zu öffnen, um z. B. Mülltüten von oben direkt in die Tonnen zu entleeren. Die kräftigen Scharniere ermöglichen die Arretierung in geöffneter Position. Das Depot bietet eine

zeitlose und ästhetische Lagerlösung – nicht nur für Mülltonnen, die sich so selbst im Garten oder Vorgarten dezent aufstellen lassen.

Wie bei allen Globel Metallgerätekäusern können sich Garten- und Hausbesitzer auch beim Easy auf überlegene Stabilität, komplett feuerverzinkten Stahl sowie auf die hochwertige Verarbeitung von Profilen und Oberflächen verlassen.

Das Tonnen-Depot Easy ist in zwei Größen mit Grundflächen von ca. 1,62 und 2,21 m<sup>2</sup>, in der Farbe Anthrazit erhältlich und wird als Bausatz ohne Boden geliefert.



*Easy 53*



*Easy 73*

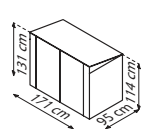
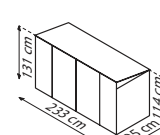

Modell	Sockelmaße	Anthrazit	
		Art.-Nr.	UVP <sup>1)</sup> €
<b>EASY 53</b> Grundfläche: ca. 1,62 m <sup>2</sup> Außenmaße: B 174 x T 101 x H 131 cm Türmaße: ca. B 137 x H 120 cm		40003253	399,90 €
<b>EASY 73</b> Grundfläche: ca. 2,21 m <sup>2</sup> Außenmaße: B 236 x T 101 x H 131 cm Türmaße: ca. B 137 x H 120 cm		40003254	499,90 €



✓ Perfekt für Mülltonnen

✓ Gerätebox mit doppeltem Zugriff über Front und Deckel

Easy 53<sup>2l</sup> – Anthrazit

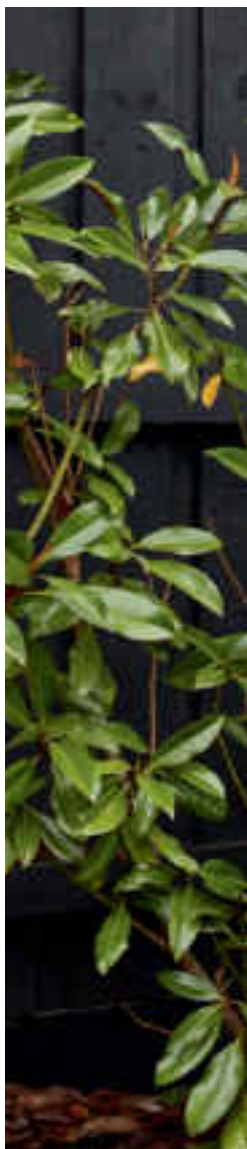

Easy 73<sup>2l</sup> – Anthrazit



Praktisch: aufstellbarer Deckel zum leichten Erreichen der Mülltonnen von oben

# ZUBEHÖR FÜR IHR GLOBEL METALLGERÄTEHAUS

Mit diesen cleveren Extras werten Sie Ihren wertvollen Stauraum im Garten weiter auf!

Dank des modularen Designs der Globel Gerätehäuser passen Extras wie zusätzliche Seitenfenster oder Schwingtüren in fast alle Modelle in vergleichbarer Größe. Kunden müssen sich beim Kauf eines Globel Gerätehauses also keine Sorgen machen, ob sie im Nachhinein noch passendes Zubehör finden.

Um auch den Einbau möglichst komfortabel zu gestalten, sind die Produkte entsprechend vorbereitet. So sind die Türen z.B. schon vormontiert und, wie auch bei den Seitenfenstern, mit Ersatzpaneelen im Lieferumfang versehen.

Der Fundamentbodenrahmen sollte zwar möglichst nicht nachträglich montiert werden – schließlich steht ja das Haus darauf – aber auch er ist durchdacht: So liefern die soliden flachen Stahlstreben ein hervorragendes Gerüst für einen Innenboden.



## SCHWINGTÜR-KIT 1 & 2

Mit den Schwingtür-Kits 1 & 2 lassen sich in Globel Gerätehäuser zusätzliche, vormontierte Einzeltüren samt Verschlussriegel einbauen | **Schwingtür-Kit 1:** B 67 x H 172 cm | Passend für Seitenwandhöhe: 1,78 m (Dream, Skillion und Lean-To) | **Schwingtür-Kit 2:** B 67 x 194 cm | Passend f. Seitenwandhöhe: 2 m (Tower)

Modell	Farbe	Art.-Nr.	UVP <sup>1)</sup> €
Schwingtür-Kit 1	Silber Metallic	40003274	129,90
Schwingtür-Kit 1	Anthrazit	40003273	129,90
Schwingtür-Kit 2	Anthrazit	40003275	139,90







## FENSTER-KIT 1 & 2

Mit den Fenster-Kits lassen Gartenbesitzer mehr Tageslicht in ihr Globel Premium-Gerätehaus | Erhältlich in zwei Breiten | Passend für Globel Gerätehäuser mit einer Seitenwandhöhe von 1,78 m (Dream, Skillion und Lean-To) | Inklusive Seitenfenster und Ersatzpaneele | **Fenster-Kit 1:** B 62 x H 62 cm (Fenster) | **Fenster-Kit 2:** B 124 x H 75 cm (Fenster)

Modell	Passend für	Art.-Nr.	UVP <sup>1)</sup> €
Fenster-Kit 1	Silber Metallic	40003271	159,90
	Anthrazit	40003269	159,90
Fenster-Kit 2	Silber Metallic	40003272	299,90
	Anthrazit	40003270	299,90



## SKYLIGHT LICHTPANELE FÜRS DACH

Die lichtdurchlässigen Dachpaneele lassen Tageslicht in die Metallgerätehäuser von Globel, ohne auf Diskretion zu verzichten: Die Seiten bleiben geschlossen, und selbst der Einblick ins Gerätehaus von oben ist nicht möglich, da sie lediglich transluzent, aber nicht transparent sind.

Modell	Passend für	Art.-Nr.	UVP <sup>1)</sup> €
SKYLIGHT 1	Modelle 65	40003267	29,90
SKYLIGHT 2	Modelle 64, 84, 86, 88	40003268	39,90
SKYLIGHT 3	Modelle 56, 58, 108, 1010, 1015, 1510	40003266	49,90



## FUNDAMENTBODENRAHMEN

Für die meisten Globel Gerätehäuser (ausgenommen Worker, Parker, Fahrrad-Oase Family und Tonnen-Depot Easy) gibt es passende Stahlfundamentrahmen.

Der optional erhältliche Fundamentbodenrahmen aus soliden Stahlstreben erstreckt sich über den gesamten Boden des Gerätehauses – erhöht die Stabilität, erleichtert die Befestigung im Fundament und liefert einen widerstandsfähigen Untergrund für den Innenboden.

Das jeweils richtige Format ist in der Produkttabelle der einzelnen Gerätehäuser aufgeführt.



# PAVILLONDACH UNIVERSUM

Ähnlich wie beim Blick in den nächtlichen Himmel vermehren sich bei der Betrachtung dieses 10,2 m<sup>2</sup> großen Werk- und Lagerraums auf fast bezaubernde Art die Hingucker, wie am Firmament die Sterne.

Robust und fein zugleich bilden die verschraubten Doppelrahmenprofile aus eloxiertem Aluminium den schlanken Rahmen. Ausgekleidet wird er im Dach mit UV-beschichtete Hohlkammerplatten, in den Seiten mit kristallklarem Sicherheitsglas (ESG) und stabilen Alu-Sandwich-Paneeelen in mattem Salbei-Grau: Die perfekte Mischung an Diskretion, Ästhetik und Tageslicht. So sind die Türen oberhalb der Türklinke verglast, unterhalb geschlossen – und außerdem abschließbar, weit zu öffnen und mit einer klassischen Türklinke ausgestattet.

Die Hohlkammerplatten im Dach lassen viel Tageslicht in das Universum, in dem daher Verstautes schnell gefunden wird und Werkarbeiten ohne elektrisches Licht kein Problem sind, solange es draußen hell ist. Die UV-Beschichtung gewährleistet, dass Gelagertes und auch die Platten selbst nicht unter den einfallenden UV-Strahlen leiden. Und gelagert werden kann viel, da die 10,2 m<sup>2</sup> mit 1,88 m hohen Seiten umbaut sind. Auf die setzt sich das bis zu 2,65 m hohe Pavillondach aus Hohlkammerplatten, den leicht weich gezeichneten Blick freigebend in den echten Sternenhimmel.

Das Universum wird als Bausatz und ohne Boden geliefert. Das integrierte, solide Bodenprofil erlaubt die direkte Verankerung im Streifenfundament.

## DIE RICHTIGE MISCHUNG

Tageslicht und Diskretion sichern Ihnen Hohlkammerplatten im Dach, Glas in den Fenstern und Alu-Sandwich-Paneele in den Seiten.



Universum



**20 JAHRE GARANTIE**  
AUF KONSTRUKTION UND RAHMEN

**10 JAHRE GARANTIE**  
AUF HKP GEGEN VERWITTERUNG

Modell	Sockelmaße	Salbei-Grau/Alu eloxiert		Salbei-Grau/Schwarz <sup>2)</sup>	
		Art.-Nr.	UVP <sup>1)</sup> €	Art.-Nr.	UVP <sup>1)</sup> €
<p><b>UNIVERSUM</b> mit 3 Seitenfenstern Kombiverglasung: Seiten mit Sandwich-Paneele und ESG ca. 3 mm + Dach HKP ca. 10 mm Grundfläche: ca. 10,2 m<sup>2</sup> Sockelmaß: 314 x 314 cm</p>		40006198	3.999,90 €	40006199	4.499,90 €



✓ *Gerätehaus in Vitavia Premium-Qualität*

✓ *Hohe und breite Doppelflügeltür: bequemer Zugang auch mit sperrigen Gegenständen*

✓ *Seiten mit robusten Alu-Sandwich-Paneelen*

✓ *Aluminium-Türklinke und Zylinderschloss wie an Ihrem Hauseingang*

Lager- und Werkstätte Universum – Salbei-Grau/Schwarz<sup>2)</sup>



Lager- und Werkstätte Universum – Salbei-Grau/Alu eloxiert

# SATTELDACH KÖLN II & DÜSSELDORF II

Benannt nach den beiden größten Städten im Rheinland, haben auch diese beiden Einstiegsmodelle schon viele Herzen gewonnen.

So verleihen die Dachgiebel dem Köln II und dem Düsseldorf II optisch einen charmanten Hauscharakter. Das galvanisch verzinkte Stahlblech wurde je nach Modell mit einer Polyesterlackierung in gedecktem Grünton „Tanne“ oder in unaufdringlichem „Schiefer“-Ton beschichtet. Durch die Farbbeschichtung sind beide Modelle zuverlässig gegen Rost und Kratzer geschützt. Dach- und Bodenrahmenteile sind feuerverzinkt und somit optimal ausgestattet für die erhöhten Anforderungen durch Bodenkontakt und Witterung. Je nach Modell sind unterschiedliche Farbakzente gesetzt: Beim Köln II heben sich die Schiebetüren und das Dach hell vom Grünton ab, beim Düsseldorf II sind dagegen Tür- und Dachrahmen weiß abgesetzt.

Die meisten Details beider Modelle sind aus Stahlblech gefertigt, z. B. sind die Lüftungsschlitze ausgestanzt, sodass weitgehend auf Kunststoff verzichtet wird. Auch hier wird also vom Herstellungsprozess an die Umwelt geschont und die Optik aufgewertet. Innenlaufende Doppelschiebetüren mit Kunststoffgleitern sparen Platz und garantieren problemloses Öffnen auch im Winter.

Beide Gerätehäuser sind drei Größen (1,80–3,66 m<sup>2</sup>) erhältlich. Sie werden zerlegt und ohne Boden geliefert.

Mit einem passenden Bodenrahmen (s. Produkttabelle) aus feuerverzinktem Stahl bereiten Sie den Untergrund schnell und unkompliziert für den Bodenbelag Ihrer Wahl vor.



Modell	Sockelmaße	Farbe	Art. Nr.	UVP <sup>1)</sup> €
<b>KÖLN II 64</b> Grundfläche: ca. 1,80 m <sup>2</sup> Außenmaß: B 194 x T 110 x H 184 cm Türmaß: B 82 x H 154 cm		Tanne/Weiß	40002713	329,90 €
<b>KÖLN II 65</b> Grundfläche: ca. 2,19 m <sup>2</sup> Außenmaß: B 194 x T 131 x H 184 cm Türmaß: B 82 x H 154 cm		Tanne/Weiß	40002714	379,90 €
<b>KÖLN II 86</b> Grundfläche: ca. 3,66 m <sup>2</sup> Außenmaß: B 236 x T 174 x H 190 cm Türmaß: B 82 x H 154 cm		Tanne/Weiß	40002715	469,90 €
<b>DÜSSELDORF II 64</b> Grundfläche: ca. 1,80 m <sup>2</sup> Außenmaß: B 194 x T 110 x H 184 cm Türmaß: B 82 x H 154 cm		Schiefer/Weiß	40002706	329,90 €
<b>DÜSSELDORF II 65</b> Grundfläche: ca. 2,19 m <sup>2</sup> Außenmaß: B 194 x T 131 x H 184 cm Türmaß: B 82 x H 154 cm		Schiefer/Weiß	40002707	379,90 €
<b>DÜSSELDORF II 86</b> Grundfläche: ca. 3,66 m <sup>2</sup> Außenmaß: B 236 x T 174 x H 190 cm Türmaß: B 82 x H 154 cm		Schiefer/Weiß	40002708	469,90 €
<b>BODENRAHMEN 64</b> (Passend für Köln II 64 und Düsseldorf II 64)		–	40003834	49,90 €
<b>BODENRAHMEN 65</b> (Passend für Köln II 65 und Düsseldorf II 65)		–	40003833	49,90 €
<b>BODENRAHMEN 86</b> (Passend für Köln II 86 und Düsseldorf II 86)		–	40003830	59,90 €

1) UVP = Unverbindliche Preisempfehlung. 2) Die Ausstattungen sind Zubehör und nicht im Preis enthalten. Alle Maßangaben sind Annäherungswerte. Technische Änderungen vorbehalten. Farbwiedergabe unverbindlich. Garantiebedingungen unter: [www.eph-schmidt.de/garantiebedingungen](http://www.eph-schmidt.de/garantiebedingungen)



✓ Lüftung aus Stahlblech ausgestanzt  
– kein zusätzlicher Kunststoff

✓ Gerätehaus mit Satteldach  
und Schiebetür

Köln 65<sup>2</sup> – Tanne/Weiß



Düsseldorf 86<sup>2</sup> – Schiefer/Weiß

# SATTELDACH FRANKFURT II

Außer dem fahrbaren Rasenmäher sollen auch Profi-Grill, Schubkarre und Alu-Leiter trocken und sicher stehen? Kein Problem mit dem Gerätehaus Frankfurt II!

Mit bis zu 11 m<sup>2</sup> Grundfläche und über 2 Metern Höhe sind auch umfangreiche Platzbedürfnisse bedienbar. Dabei überzeugt das Frankfurt II durch seine imposante Erscheinung. Großzügiger Bau, Dachgiebel und Fassaden im Blockhausstil verbinden sich zu einer rustikalen Eleganz, bei deren Anblick ein bisschen Hüttenstimmung aufkommt.

Die Seitenwände und Türen aus galvanisch verzinktem Stahlblech sind durch eine zusätzliche Polyesterlackierung zuverlässig vor Rost und Kratzern geschützt. Dach- und Bodenrahmenteile sind feuerverzinkt und somit optimal ausgestattet für die erhöhten Anforderungen durch Bodenkontakt und Witterung. Auch Kleinteile und Details sind möglichst aus Stahlblech und

die Lüftungsschlitze z. B. direkt ausgestanzt, sodass weitgehend auf Kunststoff verzichtet wird. Auch hier wird also vom Herstellungsprozess an die Umwelt geschont und die Optik aufgewertet.

Die platzsparenden, innenlaufenden Schiebetüren lassen sich auch bei Schnee vor dem Haus mühelos öffnen. So kommen Hausbesitzer auch dann an Schneeschieber und Streusalz, wenn sie am meisten benötigt werden.

Das Gerätehaus Frankfurt II zeichnet sich durch verschiedene Brauntöne und seine Seitenwände im Holzdesign aus. Es ist in vier Größen (2,48–10,88 m<sup>2</sup>) erhältlich und wird zerlegt und ohne Boden geliefert.



Frankfurt II 65



Frankfurt II 86



Frankfurt II 911



Frankfurt II 1112



**5 JAHRE GARANTIE**  
GEGEN DURCHROSTUNG

## Modell

## Sockelmaße

## Holzoptik/Nuss

		Art.-Nr.	UVP <sup>1)</sup> €
<b>FRANKFURT II 65</b> Grundfläche: ca. 2,48 m <sup>2</sup> Außenmaß: B 193 x T 152 x H 203 cm Türmaß: B 84 x H 170 cm		40003725	499,90 €
		40003838	49,90 €
<b>FRANKFURT II 86</b> Grundfläche: ca. 4,03 m <sup>2</sup> Außenmaß: B 236 x T 195 x H 209 cm Türmaß: B 105 x H 170 cm		40003728	599,90 €
		40003837	59,90 €
<b>FRANKFURT II 911</b> Grundfläche: ca. 8,22 m <sup>2</sup> Außenmaß: B 278 x T 323 x H 215 cm Türmaß: B 125 x H 170 cm		40003731	999,90 €
		40003836	79,90 €
<b>FRANKFURT II 1112</b> Grundfläche: ca. 10,88 m <sup>2</sup> Außenmaß: B 321 x T 366 x H 220 cm Türmaß: B 125 x H 170 cm		40003734	1.199,90 €
		40003835	99,90 €



✓ *Gerätehaus mit Satteldach in rustikalem Blockhausstil*

✓ *Lüftung aus Stahlblech ausgestanzt – kein zusätzlicher Kunststoff*

Frankfurt II 65<sup>2)</sup> – Holzoptik/Nuss



Frankfurt II 911<sup>2)</sup> – Holzoptik/Nuss



# SATTELDACH DRESDEN II

Dieses Metallgerätehaus besticht durch seine universelle Einsatzmöglichkeit: Farblich dezent gestaltet, mit rückenfreundlich hohen Seiten und in vier Größen erhältlich, liefert das Dresden II die Antwort auf die allermeisten Stauraum-Fragen.

Das klassische, weiß umrahmte Giebedach sowie der weiße Türrahmen setzen dezente Farbakzente im ansonsten gedeckten Schiefergrau der Paneele in Dach und Seiten. Seitenwände aus galvanisch verzinktem Stahlblech sind durch eine zusätzliche Polyesterlackierung zuverlässig vor Rost und Kratzern geschützt. Dach- und Bodenrahmenteile sind feuerverzinkt und somit optimal ausgestattet für die erhöhten Anforderungen durch Bodenkontakt und Witterung.

Auch Kleinteile und Details sind möglichst aus Stahlblech, die Lüftungsschlitze sind z. B. direkt ausgestanzt, sodass weitgehend auf Kunststoff

verzichtet werden konnte. Die innenliegenden, breiten Schiebetüren mit Kunststoffgleitern lassen sich auch im Winter, wenn hoher Schnee Flügeltüren versperrt, problemlos öffnen. Mit einer Firsthöhe von über zwei Metern und 1,70 m hohen Türen bietet das Gerätehaus seinen Nutzern bequemen Zutritt und ausreichend Freiraum zum Räumen, Verstauen und zur entspannten Entnahme von Werkzeug & Co.

An vorgebohrten Türgriffen lässt sich ein Vorhängeschloss anbringen, was Ihr Hab und Gut vor leichtem Zugriff durch Unbefugte bewahren soll. Ein rundum durchdachtes Gerätehaus – zu einem erschwinglichen Preis!

Das Gerätehaus ist in der Farbe Schiefer/Weiß und in vier Größen (3,66–10,33 m<sup>2</sup>) erhältlich und wird zerlegt und ohne Boden geliefert.



Dresden II 86



Dresden II 106



Dresden II 108



Dresden II 1012



**5 JAHRE GARANTIE**  
GEGEN DURCHROSTUNG

Modell	Sockelmaße	Schiefer/Weiß	
		Art.-Nr.	UVP <sup>1)</sup> €
<b>DRESDEN II 86</b> Grundfläche: ca. 3,66 m <sup>2</sup> Außenmaß: B 236 x T 174 x H 206 cm Türmaß: B 106 x H 170 cm		40002740	529,90 €
		40003830	59,90 €
<b>DRESDEN II 106</b> Grundfläche: ca. 4,71 m <sup>2</sup> Außenmaß: B 301 x T 174 x H 214 cm Türmaß: B 125 x H 170 cm		40002710	529,90 €
		40003829	69,90 €
<b>DRESDEN II 108</b> Grundfläche: ca. 6,58 m <sup>2</sup> Außenmaß: B 301 x T 238 x H 214 cm Türmaß: B 125 x H 170 cm		40002711	599,90 €
		40003828	79,90 €
<b>DRESDEN II 1012</b> Grundfläche: ca. 10,33 m <sup>2</sup> Außenmaß: B 367 x T 214 x H 214 cm Türmaß: B 125 x H 170 cm		40002712	799,90 €
		40003827	99,90 €





✓ Lüftung aus Stahlblech ausgestanzt  
– kein zusätzlicher Kunststoff

✓ Zwei Meter Firsthöhe und  
hohe Seitenwände

Dresden II 86<sup>2</sup> – Schiefer/Weiß



✓ Dank Kunststoffgleitern lassen  
sich die Schiebetüren mühelos  
öffnen und schließen

Dresden II 106<sup>2</sup> – Schiefer/Weiß



# FLACHDACH MARBURG & RHEINFELDEN

Willkommen im modernen Garten! Flaches Dach, gedeckte Farbe, funktionale Ausstattung: darin sind sich die beiden Gerätehäuser einig. Der Rest unterscheidet sich wie die namensgebenden Städte voneinander.

**Rheinfelden:** Ins Auge fällt das rundum laufende Lichtband zwischen Dach und Seiten. Eine angenehme Auflockerung der ansonsten geschlossenen Seiten – und die Garantie für Tageslicht. Die über 2 m hohen Seiten erlauben den allermeisten Nutzern eine durchgängige Stehhöhe in der Bewegungszone des Gerätehauses.

Wände, Dach und Bodenrahmenteile aus galvanisiertem Stahlblech sind durch eine zusätzliche Polyesterlackierung zuverlässig vor Rost und Kratzern geschützt. Die nach außen öffnenden Schwingtüren verleihen dem Haus wohnlichen Charakter und sparen Platz im Inneren.

Reichlich zusätzlichen Stauraum schafft das Schleppdach, das auch im Set mit dem Rheinfelden erhältlich ist. Es erweitert den überdachten Bereich

um weitere 6,63 m<sup>2</sup> und kann sowohl rechts als auch links angebaut werden. Das ist die perfekte Ergänzung für Fahrräder und alle Dinge, für die der trockene Platz und der schnelle Zugriff ähnlich wichtig sind.

**Marburg:** Der Geräteschrank Marburg ist eine tolle Alternative für kleine Gärten und kleine Budgets. Die abschließbare Schwingtür öffnet nach außen, sodass der Innenraum voll genutzt werden kann. Dank der vorbereiteten Verankerungspunkte und der zwei mitgelieferten Werkzeughaken ist das Marburg im Nu ready-to-use.

Der Bodenrahmen ist bei beiden Häusern inklusive. Er erleichtert die Fixierung einer Folie zum Schutz gegen Feuchtigkeit aus dem Untergrund und erleichtert das Einlegen eines Bodens im Inneren des Gerätetehauses.

Beide Gerätehäuser kommen zerlegt und ohne Boden.

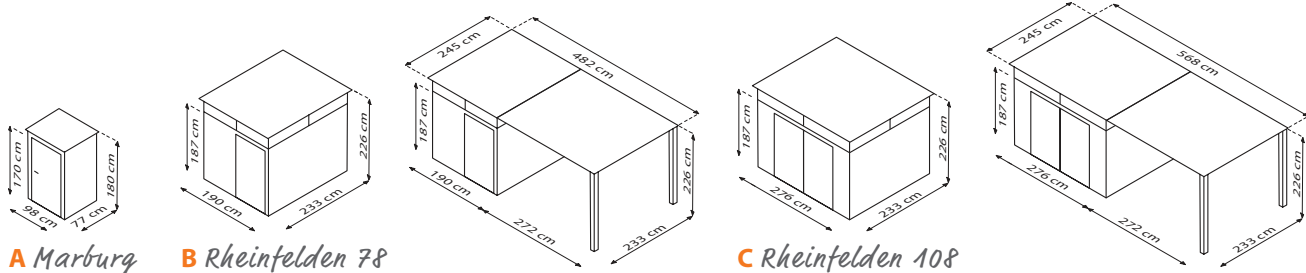

Modell	Art.-Nr.	UVP <sup>1)</sup> €
<b>A MARBURG</b> Grundfläche ca. 0,75 m <sup>2</sup> Außenmaß: B 98 x T 81 x H 180 cm Türmaß: B 73 x H 170 cm	40006172	349,90 €
<b>B RHEINFELDEN 78</b> Grundfläche: ca. 4,42 m <sup>2</sup> Außenmaß: B 204 x T 245 x H 226 cm Türmaß: B 79 x H 187 cm	40006167	1.499,90 €
<b>B RHEINFELDEN 78 + SCHLEPPDACH</b> Grundfläche Haus ca. 4,42 m <sup>2</sup> Grundfläche Schleppdach ca. 6,63 m <sup>2</sup> Außenmaß: B 482 x T 245 x H 226 cm Türmaß: B 79 x H 187 cm	40006245	1.999,90 €
<b>C RHEINFELDEN 108</b> Grundfläche: ca. 6,43 m <sup>2</sup> Außenmaß: B 290 x T 245 x H 226 cm Türmaß: B 156 x H 187 cm	40006170	1.999,90 €
<b>C RHEINFELDEN 108 + SCHLEPPDACH</b> Grundfläche Haus ca. 6,43 m <sup>2</sup> Grundfläche Schleppdach ca. 6,63 m <sup>2</sup> Außenmaß: B 568 x T 245 x H 226 cm Türmaß: B 156 x H 187 cm	40006246	2.499,90 €

Anthrazit Matt

1) UVP = Unverbindliche Preisempfehlung. 2) Die Ausstattungen sind Zubehör und nicht im Preis enthalten. Alle Maßangaben sind Annäherungswerte. Technische Änderungen vorbehalten. Farbwiedergabe unverbindlich. Garantiebedingungen unter: [www.eph-schmidt.de/garantiebedingungen](http://www.eph-schmidt.de/garantiebedingungen)



## Rheinfelden

- ✓ Gerätehaus mit Flachdach und integrierter Schwingtür
- ✓ Polyesterlackierung in elegant mattem Anthrazit

Rheinfelden 108 mit Schleppdach<sup>2</sup> – Anthrazit Matt

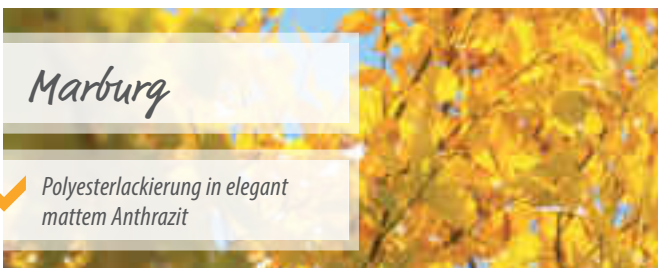

## Marburg

- ✓ Polyesterlackierung in elegant mattem Anthrazit



- ✓ Inklusive Werkzeughaken

Marburg<sup>2</sup> – Anthrazit Matt



Rheinfelden 78<sup>2</sup> – Anthrazit Matt



# PULTDACH LÜTTICH

Drei Größen für den Platz, den Sie haben, und ein Pultdach, das sich optisch perfekt an Hauswand oder Mauer anschiebt, garantieren optimale Raumausbeute.

Dabei sichert das Pultdach eine nahezu gleichbleibende Innenraumhöhe, sodass sich Werkzeug, Gartenausrüstung & Co. einräumen lassen, ohne dass Sie sich den Kopf stoßen. Dafür, dass Sie das Verstaute schnell wiederfinden, sorgt das Tageslichtband oberhalb der Doppelschiebetür. Es hellt den Innenraum auf und verleiht der Fassade eine ansprechende und weniger kompakte Erscheinung.

Das Gerätehaus Lüttich ist in drei Größen, mit Grundflächen zwischen 2,35 und 3,14 m<sup>2</sup> erhältlich, sodass der anberaumte Raum im Garten optimal ausgenutzt werden kann. Die kleinen Grundflächenunterschiede der

Modelle machen besonders in kleinen Gärten einen großen Unterschied. Die Doppelschiebetüren benötigen keinen weiteren Platz im Außenbereich und öffnen auch, wenn im Winter Schnee davor liegt.

Das Lüttich wird zerlegt und ohne Boden geliefert.



Lüttich 64



Lüttich 65



Lüttich 84



**5 JAHRE GARANTIE**  
GEGEN DURCHROSTUNG

Modell	Sockelmaße	Art.-Nr.	Anthrazit Matt	UVP <sup>1)</sup> €
<b>LÜTTICH 64</b> Grundfläche: ca. 2,35 m <sup>2</sup> Außenmaß: B 195 x T 121 x H 180 cm Türmaß: B 75 x H 154 cm		40007290	Anthrazit Matt	349,90 €
<b>LÜTTICH 65</b> Grundfläche: ca. 2,94 m <sup>2</sup> Außenmaß: B 195 x T 151 x H 180 cm Türmaß: B 75 x H 154 cm		40007292	Anthrazit Matt	399,90 €
<b>LÜTTICH 84</b> Grundfläche: ca. 3,14 m <sup>2</sup> Außenmaß: B 238 x T 132 x H 180 cm Türmaß: B 75 x H 154 cm		40007291	Anthrazit Matt	399,90 €

1) UVP = Unverbindliche Preisempfehlung. 2) Die Ausstattungen sind Zubehör und nicht im Preis enthalten. Alle Maßangaben sind Annäherungswerte. Technische Änderungen vorbehalten. Farbwiedergabe unverbindlich. Garantiebedingungen unter: [www.eph-schmidt.de/garantiebedingungen](http://www.eph-schmidt.de/garantiebedingungen)



✓ Übersicht dank Tageslicht

✓ Gerätehaus mit Pultdach,  
Lichtpaneelen und Schiebetüren

Lüttich 65<sup>2</sup> – Anthrazit Matt



Lüttich 64<sup>2</sup> – Anthrazit Matt

# PULTDACH LEIPZIG II & LÜBECK

Durch ihr Pultdach erhalten diese beiden Gerätehäuser ihren modernen Look und eine angenehme Innenhöhe.

Seitenwände aus galvanisch verzinktem Stahlblech sind durch eine zusätzliche Polyesterlackierung zuverlässig vor Rost und Kratzern geschützt. Dach- und Bodenrahmenteile sind feuerverzinkt und somit optimal ausgestattet für die erhöhten Anforderungen durch Bodenkontakt und Witterung.

**LEIPZIG II:** Schon das kleinste Modell des Gerätehauses Leipzig II schafft mit ca. 1,59 m<sup>2</sup> Grundfläche erstaunlich viel Ordnung in Ihrem Garten. Mühelosen Zutritt gewährt die Doppelschiebetür, die sich auch im Winter, wenn Schnee davor liegt, ungehindert öffnen lässt. Um Hab und Gut vor Diebstahl oder ungewolltem Zugriff – z. B. durch Kinder – zu schützen, ist sie für ein Vorhängeschloss vorbereitet. Das Leipzig II ist in der Farbe Anthrazit Matt und in zwei Größen erhältlich (1,59–2,00 m<sup>2</sup>).

**LÜBECK:** Mit dem Gerätehaus Lübeck schaffen Gartenbesitzer Platz in ihrem Garten – und behalten dank des Lichtbandes in der Front auch leicht die Übersicht über ihr verstautes Gut. Die Lichtpaneele befinden sich direkt unter dem Pultdach auf der Frontseite. Zum Wohlbehalten tragen auch die 1,70 m bis 2,03 m hohen Seiten und das Pultdach bei, das den meisten Nutzern eine durchgängige Stehhöhe in der Bewegungszone des Gerätehauses erlaubt. Das Gerätehaus Lübeck ist in drei Farben und in zwei Größen (4,05 und 5,98 m<sup>2</sup>) erhältlich.

Beide Modelle werden zerlegt und ohne Boden geliefert.

Mit einem passenden Bodenrahmen (s. Produkttabelle) aus feuerverzinktem Stahlblech bereiten Sie den Untergrund schnell und unkompliziert für den Boden Ihrer Wahl vor.



Leipzig II 64



Leipzig II 84



Lübeck 86



Lübeck 89



(Lübeck)

(Lübeck)



(Lübeck)

5 JAHRE GARANTIE  
GEGEN DURCHROSTUNG

Modell	Sockelmaße	Tanne/Weiß		Holzoptik		Anthrazit Matt	
		Art.-Nr.	UVP <sup>1)</sup> €	Art.-Nr.	UVP <sup>1)</sup> €	Art.-Nr.	UVP <sup>1)</sup> €
<b>LEIPZIG II 64</b> Grundfläche: ca. 1,59 m <sup>2</sup> Außenmaß: B 174xT 110xH 174 cm Türmaß: B 64xH 154 cm		-	-	-	-	40003737	359,90 €
<b>BODENRAHMEN 64</b>		-	-	-	-	40003842	49,90 €
<b>LEIPZIG II 84</b> Grundfläche: ca. 2,0 m <sup>2</sup> Außenmaß: B 217xT 110xH 174 cm Türmaß: B 82xH 154 cm		-	-	-	-	40003738	399,90 €
<b>BODENRAHMEN 84</b>		-	-	-	-	40003841	49,90 €
<b>LÜBECK 86</b> Grundfläche: ca. 4,05 m <sup>2</sup> Außenmaß: B 238xT 194xH 203 cm Türmaß: B 103xH 173 cm		40003740	649,90 €	40007294	649,90 €	40003739	649,90 €
<b>BODENRAHMEN 86</b>		40003839	59,90 €	40003839	59,90 €	40003839	59,90 €
<b>LÜBECK 89</b> Grundfläche: ca. 5,98 m <sup>2</sup> Außenmaß: B 238xT 278xH 203 cm Türmaß: ca. B 103xH 173 cm		40003742	799,90 €	40007293	799,90 €	40003741	799,90 €
<b>BODENRAHMEN 89</b>		40003840	69,90 €	40003840	69,90 €	40003840	69,90 €

*mit Lichtpaneelen für Tageslicht*

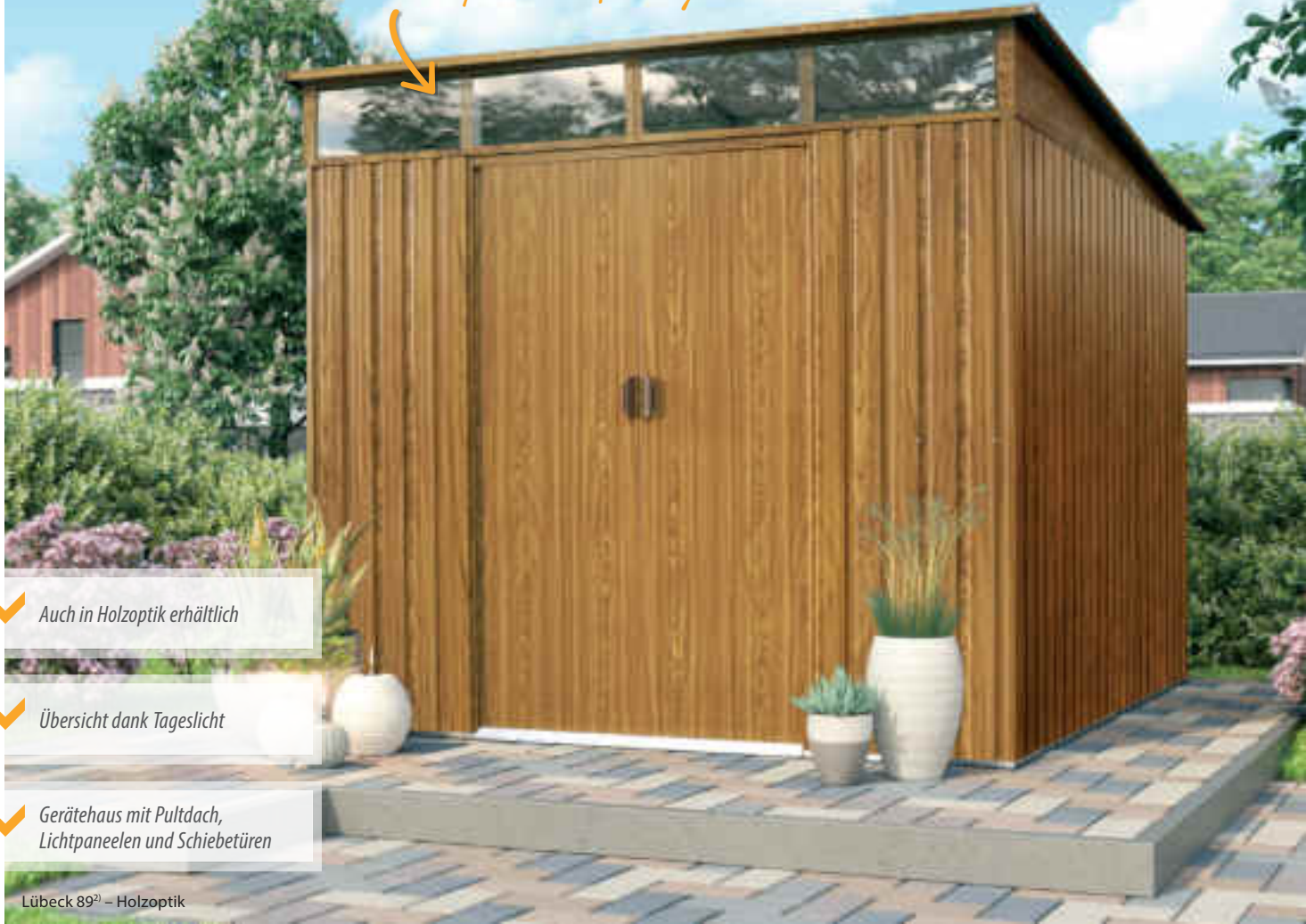

✓ Auch in Holzoptik erhältlich

✓ Übersicht dank Tageslicht

✓ Gerätehaus mit Pultdach,  
Lichtpaneelen und Schiebetüren

Lübeck 89<sup>2l</sup> – Holzoptik



✓ Gerätehaus mit Pultdach und  
integrierter Schiebetür

✓ Polyesterlackierung in elegant  
mattem Anthrazit



Leipzig II 64<sup>2l</sup> – Anthrazit Matt





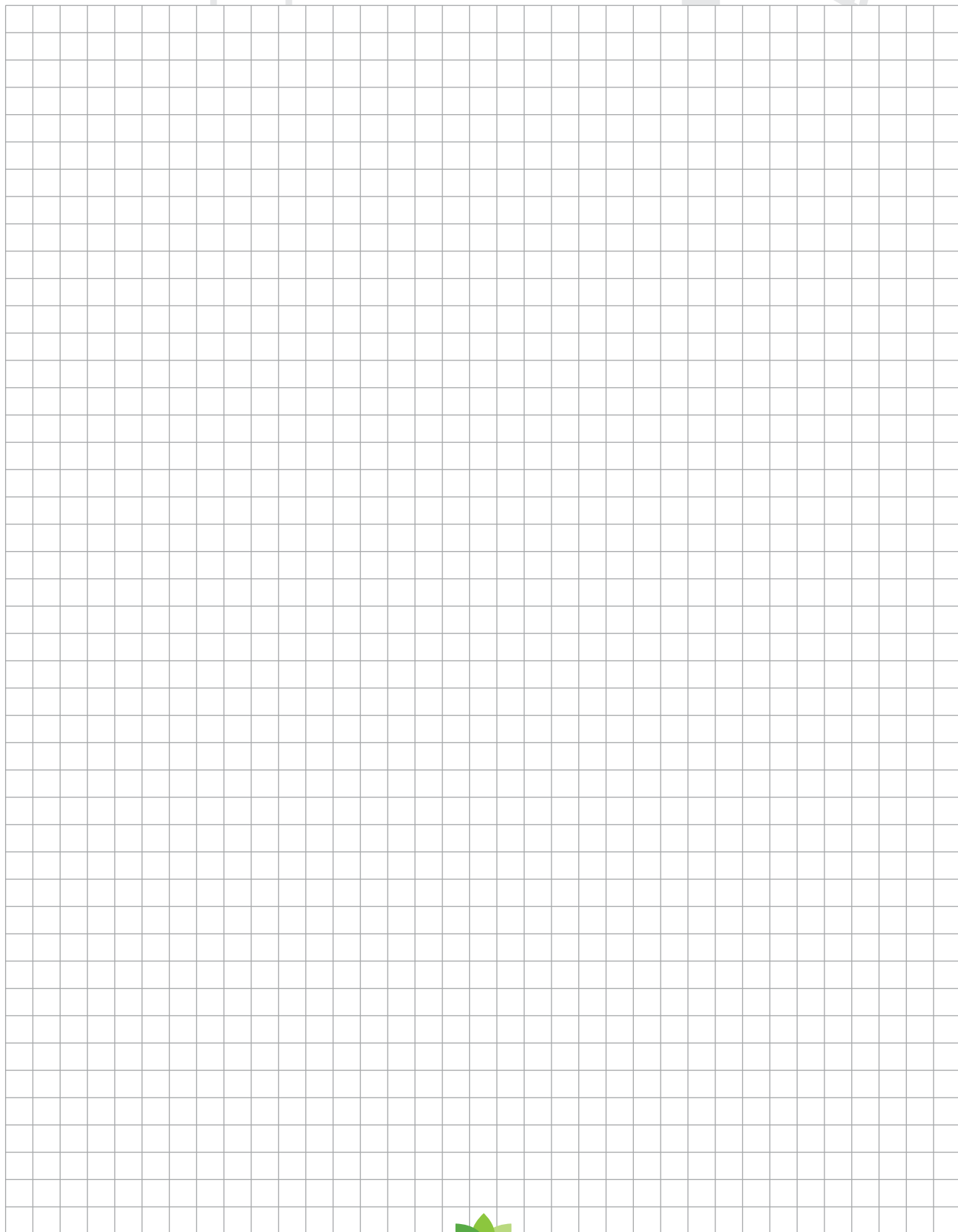



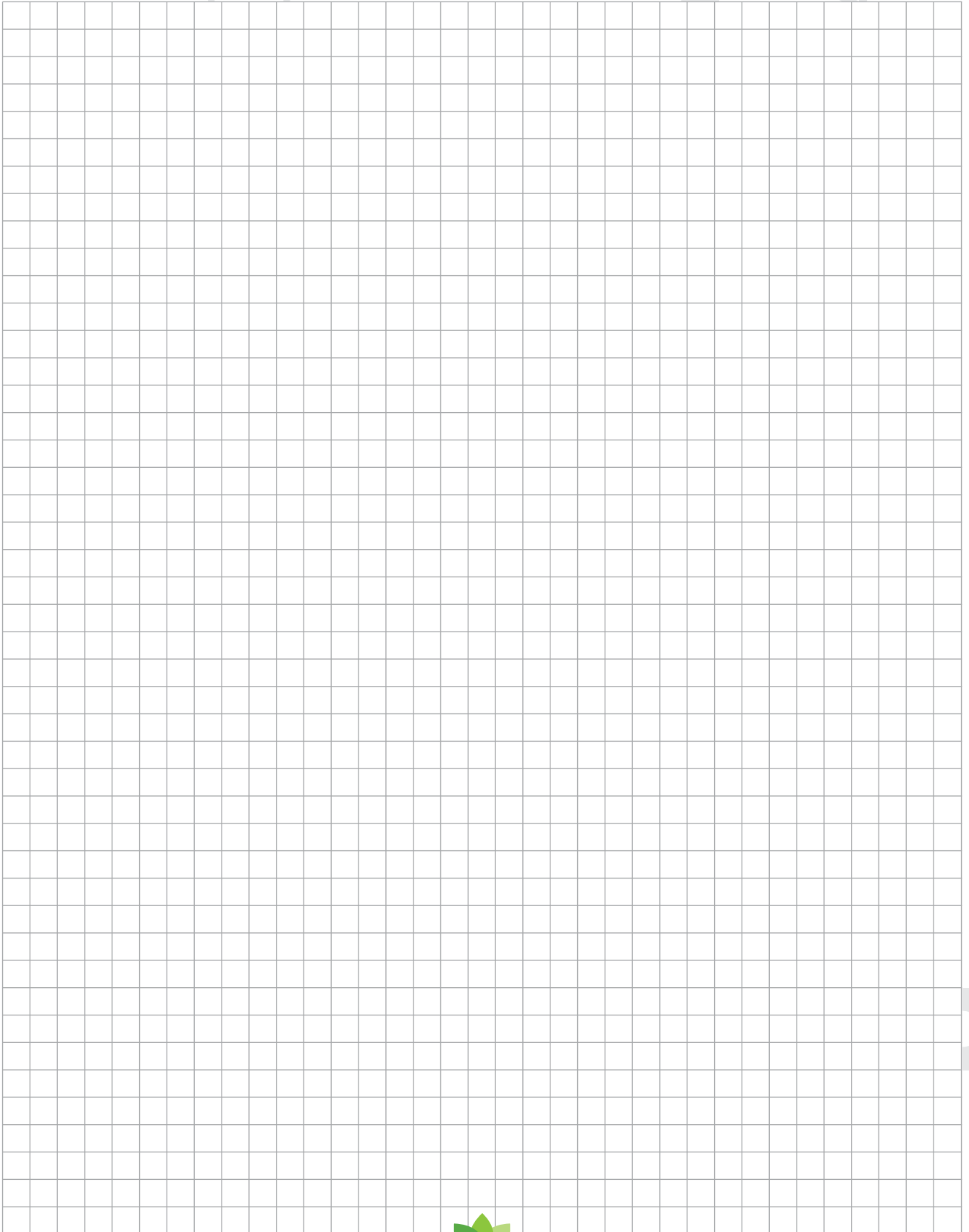
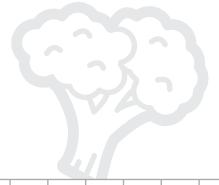



## Gerätehäuser

### PRODUKT-LEGENDE

Mit den folgenden Symbolen verschaffen Sie sich schnell einen Überblick über die wichtigsten Merkmale der Gerätehäuser.

#### FARBEN



Silber Metallic



Jade



Anthrazit



Salbei-Grau/Alu eloxiert



Salbei-Grau/Schwarz pulverbeschichtet



Anthrazit Matt



Tanne/Weiß



Schiefer/Weiß



Holzoptik/Nuss



Holzoptik

#### MATERIALEIGENSCHAFTEN



Multilayer-Einbrennlackierung



Feuerverzinkter Stahl



Galvanisch verzinkter Stahl



Veredeltes Aluminium



Überlappend montierte Paneele



Innenliegende Kastenprofile

#### BESONDERE MERKMALE



Stehhöhe (Seitenhöhe mind. 1,60 m)



Integrierte Schiebetür



Integrierte Schwingtür



Integrierter Klappdeckel



Inklusive Schloss

## Gewächshäuser

### PRODUKT-LEGENDE

Mit den folgenden Symbolen verschaffen Sie sich schnell einen Überblick über die wichtigsten Merkmale der Vitavia Gewächshäuser.

#### FARBEN

-  *Alu eloxiert*
-  *Smaragd pulverbeschichtet*
-  *Schwarz pulverbeschichtet*
-  *Weiß pulverbeschichtet*







#### VERGLASUNG

-  *Hohlkammerplatten*
-  *Kristallklares Sicherheitsglas (ESG)*
-  *Kombiverglasung*

#### GLASHALTETECHNIK

-  *Federklammertechnik*
-  *Einstecktechnik*
-  *Einschubtechnik*
-  *Einfasstechnik*
-  *Doppelrahmenteknik*

#### BESONDERE MERKMALE

-  *Stahlfundamentrahmen enthalten oder konstruktionsbedingt nicht nötig*
-  *Stehhöhe (Seitenhöhe mind. 1,60 m)*
-  *Bodentiefe Türschwelle*
-  *Inklusive Schloss und Schlüssel*
-  *TUV-zertifiziert (weitere Infos s. S. 6)*
-  *Energieeffizient*



# Vitavia

Bringt Leben in Ihren Garten



## Zeus Comfort

Premiengewächshaus  
mit Doppelflügeltür

S. 28

## Tonnen-Depot Easy

Mülltonnendepots aus feuerverzinktem Stahl

S. 102

S. 80

## Circus

Vogelvoliere im Pavillonstil

S. 49

## Aluminiumtisch

Arbeitstische mit ein oder zwei Ebenen

**eph.**  
schmidt

E. P. H. Schmidt & Co. GmbH

📍 Höfkerstraße 30 • 44149 Dortmund

🌐 [www.eph-schmidt.de](http://www.eph-schmidt.de) • [www.vitavia.de](http://www.vitavia.de)

✉ E-Mail: [verkauf@eph-schmidt.de](mailto:verkauf@eph-schmidt.de)

☎ Telefon: +49 231 941655-0 • Fax: +49 231 941655-99

*Vitavia im Web*

**ONLINE INFORMIEREN UND ENTSPANNT GÄRTNERN**

**SPAREN SIE GELD UND NERVEN...**

...mit unseren Gewächshaustricks: [www.vitavia.de/faq](http://www.vitavia.de/faq)

...mit unseren monatlich wechselnden Sonderangeboten: [www.vitavia.de/blog](http://www.vitavia.de/blog)

...und mit unseren Gewächshaus Aufbau-Clips auf Youtube:

